

# Povijest i razvoj Gradske knjižnice Crikvenica

---

Krmpotić, Irena

Master's thesis / Diplomski rad

2015

Degree Grantor / Ustanova koja je dodijelila akademski / stručni stupanj: **University of Rijeka, Faculty of Humanities and Social Sciences / Sveučilište u Rijeci, Filozofski fakultet u Rijeci**

Permanent link / Trajna poveznica: <https://um.nsk.hr/um:nbn:hr:186:946723>

Rights / Prava: [In copyright](#)/[Zaštićeno autorskim pravom.](#)

Download date / Datum preuzimanja: **2025-02-28**



Repository / Repozitorij:

[Repository of the University of Rijeka, Faculty of Humanities and Social Sciences - FHSSRI Repository](#)



**SVEUČILIŠTE U RIJECI  
FILOZOFSKI FAKULTET**

**Irena Krmpotić**

**Povijest i razvoj Gradske knjižnice Crikvenica  
(DIPLOMSKI RAD)**

**Rijeka, 2015.**

**SVEUČILIŠTE U RIJECI  
FILOZOFSKI FAKULTET  
Odsjek za kroatistiku**

**Irena Krmpotić  
19181**

**Povijest i razvoj Gradske knjižnice Crikvenica  
DIPLOMSKI RAD**

**Diplomski studij: Hrvatski jezik i književnost – smjer knjižničarstvo  
Mentor: dr. sc. Milorad Stojević**

**Rijeka, lipanj 2015.**

## KAZALO

<b>1. UVOD .....</b>	<b>4</b>
<b>2. NARODNA KNJIŽNICA.....</b>	<b>5</b>
<b>2.1. Određenje narodne knjižnice .....</b>	<b>5</b>
<b>2.2. Standard za narodne knjižnice.....</b>	<b>6</b>
<b>2.3. Usluge i programi u narodnoj knjižnici .....</b>	<b>8</b>
<b>2.4. Promidžba i suradnja u narodnoj knjižnici.....</b>	<b>9</b>
<b>3. NARODNE KNJIŽNICE U PRIMORSKO-GORANSKOJ ŽUPANIJI .....</b>	<b>12</b>
<b>4. GRADSKA KNJIŽNICA CRIKVENICA.....</b>	<b>14</b>
<b>4.1. Povijesni razvoj knjižnice u Crikvenici .....</b>	<b>14</b>
<b>4.2. Središnji odjel Crikvenica.....</b>	<b>18</b>
<b>4.3. Ogranak Selce .....</b>	<b>19</b>
<b>4.4. Knjižnična stanica Dramalj.....</b>	<b>20</b>
<b>4.5. Knjižnična stanica Jadranovo .....</b>	<b>20</b>
<b>4.6. Gradska knjižnica Crikvenica.....</b>	<b>21</b>
<b>4.7. Jadanski književni susreti.....</b>	<b>22</b>
<b>4.8. Izdavačka djelatnost.....</b>	<b>27</b>
<b>5. GRADSKA KNJIŽNICA CRIKVENICA U 2014. GODINI.....</b>	<b>29</b>
<b>5.1. Mreža odjela i ogranaka .....</b>	<b>30</b>
<b>5.2. Brojčani pokazatelji Gradske knjižnice Crikvenica .....</b>	<b>33</b>
<b>5.2.1. Članovi.....</b>	<b>33</b>
<b>5.2.2. Knjižnične usluge i korištenje knjižnične građe .....</b>	<b>34</b>

5.2.3. Knjižnični fond .....	35
5.2.4. Zavičajna zbirka.....	36
5.2.4.1. Zavičajna zbirka Ogranak Selce .....	36
5.2.4.2. Zavičajna zbirka Središnji odjel Crikvenica.....	38
5.3. Knjižnični programi i manifestacije, promidžba .....	38
5.3.1. Kulturno-animacijske aktivnosti .....	38
5.3.1.1. Središnji odjel Crikvenica.....	38
5.3.1.2. Ogranak Selce.....	41
5.3.2. Izložbe .....	43
5.3.2.1. Središnji odjel Crikvenica.....	43
5.3.2.2. Ogranak Selce.....	43
5.3.3. Redovne i duge manifestacije i projekti u kojima Knjižnica sudjeluje .....	43
5.3.4. Promidžba ustanove .....	44
5.4. Stručno usavršavanje, suradnja, projekti, prezentacija Gradske knjižnice Crikvenica .....	46
5.5. Resursi: zaposlenici, prostor, oprema .....	46
6. PROJEKT PRESELJENJA „STARA ŠKOLA“ .....	50
7. ZAKLJUČAK.....	52
SAŽETAK.....	54
KLJUČNE RIJEČI .....	57
POPIS LITERATURE.....	59

# 1. UVOD

Ovim radom prikazat će se osnivanje i razvoj Gradske knjižnice Crikvenica, prema broju knjiga, treće knjižnice u Primorsko-goranskoj županiji. Na početku rada ukratko sam se osvrnula na opći prikaz narodne knjižnice i početak knjižničarstva u Hrvatskoj. Nakon povijesnog razvoja knjižnice u Crikvenici i osvrta na sve odjele, ogranke i knjižne stanice, zadržala sam se na prikazu trenutnog stanja, usluga i programa u Gradskoj knjižnici Crikvenica s naglaskom na 2014. godinu te projekt preseljenja Knjižnice na novu lokaciju „Stara škola“.

Knjižnice u današnjem društvu poprimaju sve značajniju ulogu i postaju važan javni prostor i mjesto okupljanja, posebice u zajednicama gdje postoji malo drugih mjesta na kojima se ljudi susreću te često nose naziv tzv. „dnevni boravak grada“. Raznovrsnim aktivnostima, uslugama i programima knjižnice potiču razvoj pismenosti i čitalačkih navika. Posebno je važan razvoj knjižnice u skladu s promjenama u društvu te zadovoljavanje potreba korisnika.

Gradska knjižnica Crikvenica jedna je od rijetkih knjižnica u Republici Hrvatskoj koja raspolaže velikim knjižnim fondom od preko 40 000 svezaka, a djeluje u svega 70 m<sup>2</sup> potpuno neadekvatnoga prostora te dugi niz godina čeka preseljenje na novu lokaciju.

## 2. NARODNA KNJIŽNICA

### 2.1. Određenje narodne knjižnice

Knjižnica (ili biblioteka) je ustanova u kojoj se prikuplja, sređuje, obrađuje, pohranjuje i daje na korištenje zbirke knjiga. Prema građi i korisnicima knjižnica može biti: nacionalna, narodna, školska, visokoškolska te specijalna, a posebnu ulogu u društvu zauzimaju narodne knjižnice. Zbog svoje usmjerenosti svim članovima zajednice, različitim korisničkim skupinama bez obzira na spolne, obrazovne, dobne, nacionalne i ostale razlike, javljaju se u raznim tipovima društva, kulturama i razvojnim stupnjevima.

„U središtu djelovanja narodne knjižnice nalaze se korisnici i oni su razlog njenog postojanja. Korisnici su zbog svoje brojnosti bez sumnje najveća snaga knjižnice. Za narodne knjižnice se tvrdi i da su narodna sveučilišta čija su vrata neprestano širom otvorena javnosti. One pružaju usluge od kojih korisnici imaju neposrednu korist u osobnim, obrazovnim, ekonomskim i drugim ključnim vidovima svojih života. Narodne knjižnice korisnicima (i onima koji će to tek postati) nude više od posudbe knjiga i uvida u referentne izvore; one nude usluge i programe za djecu, programe za promicanje čitanja i pismenosti, predstavljaju mjesta društvenog okupljanja, postaju mjesta na kojima se odvijaju izložbe.“<sup>1</sup>

Narodna knjižnica potpora je formalnom i doživotnom obrazovanju, osigurava osnovne uvjete za učenje kroz cijeli život, neovisno odlučivanje i kulturni razvitak pojedinca i društvenih skupina, pristup znanju, informacijama, stvara i jača čitalačke navike djece i mladih, potiče kreativnost, promiče svijest o kulturnom naslijeđu, zastupa kulturne različitosti i osigurava pristup kulturnim

---

<sup>1</sup> Vrana, Radovan; Kovačević, Jasna. Percepcija korisnika o knjižnici i knjižničnim uslugama kao temelj poslovne strategije knjižnice. // Vjesnik bibliotekara Hrvatske. - 56 (2013), 3 ; str. 23-46.

izvedbama svih izvođačkih umjetnosti. Narodna knjižnica sudjeluje u izgradnji demokratskog društva jer pruža usluge kojima nastoji zadovoljiti obrazovne i informativne potrebe pojedinca te mu pružiti razonodu u slobodno vrijeme.

## **2.2. Standard za narodne knjižnice**

Standardi za narodne knjižnice u Republici Hrvatskoj (*Zakon o knjižnicama* NN 105/97, 05/98, 104/00, 69/09.) određuju minimalne uvjete za obavljanje djelatnosti narodnih knjižnica, a temeljem *Zakona o knjižnicama* te uvažavajući ciljeve i zadaće narodnih knjižnica utvrđene UNESCO-*vim Manifestom za narodne knjižnice* iz 1994. godine. Donosi propise o osoblju, knjižničnim poslovima i preporučenim normama za najčešće poslove, prostoru i opremi te obaveznoj građi, njenom korištenju i postupcima njenog očuvanja.

„Glavne su djelatnosti narodne knjižnice pružanje usluga i osiguravanje građe na različitim medijima kako bi zadovoljila obrazovne i informacijske potrebe te potrebe za osobnim razvojem, uključujući i razonodu i potrebe vezane uz slobodno vrijeme, kako pojedinca tako i grupa. Također, imaju važnu ulogu u razvoju i izgrađivanju demokratskog društva, omogućavajući pojedincu pristup širokom i raznolikom spektru znanja, ideja i mišljenja.“<sup>2</sup>

Prema UNESCO-*vom Manifestu za narodne knjižnice* jezgrom službi narodne knjižnice moraju biti zadaće povezane s obavješćivanjem, opismenjivanjem, obrazovanjem i kulturom:

1. stvaranje i jačanje čitalackih navika kod djece od rane dobi;
2. podupiranje osobnog obrazovanja za koje se odlučuje pojedinac, kao i formalnog obrazovanja na svim razinama;

---

<sup>2</sup> IFLA – ine smjernice za narodne knjižnice. Zagreb : Hrvatsko knjižničarsko društvo, 2011., str. 15.



3. stvaranje mogućnosti za osobni kreativni razvoj;
4. poticanje mašte i kreativnosti djece i mladih ljudi;
5. promicanje svijesti o kulturnom nasljeđu, uvažavanju umjetnosti, znanstvenih postignuća i inovacija;
6. osiguranje pristupa kulturnim izvedbama svih izvođačkih umjetnosti;
7. gajenje dijaloga među kulturama i zastupanje kulturnih različitosti;
8. podupiranje usmene tradicije;
9. osiguranje pristupa građana svim vrstama obavijesti o svojoj zajednici;
10. pružanje primjerenih obavijesnih službi mjesnim poduzećima, udrugama i interesnim skupinama;
11. olakšavanje razvitka obavijesnih vještina i kompjuterske pismenosti;
12. podupiranje i sudjelovanje u programima razvijanja pismenosti namijenjenima svim dobnim skupinama i iniciranje takvih programa, kad je potrebno.

Glavne su djelatnosti narodne knjižnice pružanje usluga i osiguravanje građe na različitim medijima kako bi pojedincu ili skupini stanovništva zadovoljila obrazovne i informacijske potrebe kao i potrebe za osobnim razvojem i učenjem te potrebe povezane sa slobodnim vremenom. Narodne knjižnice imaju značajnu ulogu u razvoju demokratskog društva stoga trebaju biti svima dostupan posrednik koji omogućuje pristup znanju (u tiskanom ili drugim oblicima – multimedija, Internet) te formalnom i neformalnom obrazovanju odnosno procesima učenja na svim razinama.

„Narodna knjižnica je organizacija koju osniva, održava i financira određena zajednica putem lokalne, regionalne ili nacionalne vlasti ili putem nekog drugog

oblika organizacije i djelima mašte pomoću niza izvora i službi“<sup>3</sup> stoga je odgovornost za narodnu knjižnicu na mjesnim i nacionalnim vlastima. Kako bi se osigurala razina usluga potrebnih za ispunjavanje svojih zadaća narodne knjižnice moraju biti poduprte zakonom i posebnim pravnim propisima te financirane od nacionalne vlade i jedinice lokalne samouprave. Knjižnica mora biti bitnom sastavnicom svake dugoročne strategije na području kulture, osiguranja obavijesti, opismenjivanja i obrazovanja.

### **2.3. Usluge i programi u narodnoj knjižnici**

Narodne knjižnice nude mnogo usluga i održavaju mnogo kreativnih i zanimljivih redovnih, povremenih i izvanrednih programa, događanja i aktivnosti. Redovni programi najčešće su tjedni i mjesečni. Opseg usluga koje narodna knjižnica nudi ovisi o njenoj veličini i zajednici unutar koje djeluje. Narodne knjižnice najčešće od usluga nude:

- posudbu knjiga i druge građe
- korištenje knjiga i druge građe (najčešće periodike) u prostoru knjižnice
- informacijske usluge i usluge rezervacije knjižnične građe
- obrazovanje korisnika za korištenje knjižnice
- organiziranje različitih programa i događanja
- pružanje obavijesti u tiskanom i elektroničkom obliku
- informacijske usluge o zajednici
- obrazovanje korisnika u sklopu programa opismenjivanja
- međuknjižnična posudba
- pristup Internetu

---

<sup>3</sup> IFLA – ine smjernice za narodne knjižnice. Zagreb : Hrvatsko knjižničarsko društvo, 2011., str.15.

Ove usluge se razvijaju tako da prate promjene u društvu (strukтури obitelji, načinima zapošljavanja, demografske promjene), promjene u kulturnoj raznolikosti i načinima komuniciranja. Pružanje usluga ne treba ograničiti samo na prostor knjižnice već se treba pokušati čim više približiti korisniku. Tradicionalna kultura se čuva, ali se vodi računa i o uvođenju novih tehnologija. Tamo gdje postoje prostorne, kadrovske i organizacijske mogućnosti organiziraju se različite aktivnosti i programi. Događaji u knjižnici u njene prostore dovode nove ljude, a to su potencijalni korisnici knjižnice. Njihovo priređivanje traži vrijeme i energiju djelatnika, suradnju s odgovarajućim lokalnim i regionalnim organizacijama kao i određena financijska sredstva. S obzirom na to da se radi o dodatnim aktivnostima, treba dobro proračunati što je i u kojoj mjeri potrebno i korisno za javnost i nju samu.

Održavanjem aktivnosti u svojim prostorima, narodna knjižnica promiče svoj rad te postiže jedan od svojih ciljeva definiranih misijom – pomaganje pri oblikovanju i održavanju kulturnog identiteta zajednice i promicanju kulture u svoj njevoj raznolikosti. Ako je javnost obaviještena, ona može pružiti podršku narodnim knjižnicama te je promicati u zajednici. Također, velik dio posla u reklamiranju knjižnica može učiniti i sam knjižničar svojim ljubaznim i susretljivim odnosom s korisnicima. Uzimajući u obzir da danas knjižnice imaju sve veću konkurenciju u uslugama računalne tehnologije, njena ponuda treba biti još atraktivnija, kvalitetnija, dostupnija, drugačija.

#### **2.4. Promidžba i suradnja u narodnoj knjižnici**

Narodna knjižnica koristi različite mehanizme i metode kako bi privukla nove korisnike, a pri tome su možda i najvažniji promidžba i suradnja. Nedostaci kulturne, obrazovne i informacijske politike uzrokuju to da mnogi

korisnici nisu svjesni svojih informacijskih potreba koje bi mogli zadovoljiti u knjižnici. U nastojanju da u što većoj mjeri ublaže te probleme, knjižnice se služe promidžbom i dobrom vlastitom organizacijom jer ponuda stvara potražnju, što znači da dobre usluge uvijek nalaze svoje korisnike.

Osnovni cilj promidžbe je djelovati na pojedine segmente uže i šire javnosti u okruženju ustanove radi stvaranja željene slike o samoj ustanovi i njenim aktivnostima te pronalaženje želja korisnika knjižnice, a zatim zadovoljavanje tih potreba. Usluge gotovo potpuno ovise o zadovoljnom korisniku i onome što će on o njima dalje govoriti. Knjižnica ne smije čekati i pitati za zahtjeve korisnika već mora naglasiti inovativnost, kreativnost, inicijativu i predvidjeti njihove potrebe. U procesu postizanja ciljeva, bitna je promidžba usluga i proizvoda, odnosno plan promocije u koji je uključen cilj promidžbe, opis usluga koji se promovira, skupina na koju se cilja, načini promidžbe i metode distribucije. Knjižnice se danas služe jednostavnim metodama kao što su obavijesti o knjižnici i na zgradi knjižnice, leci s obavijestima o radnom vremenu i uslugama, do složenijih kao što su reklamni programi i uporaba mrežnih stranica za promociju knjižničnih službi i aktivnosti.

Velika većina narodnih knjižnica u Republici Hrvatskoj ima svoju mrežnu stranicu na kojoj se mogu dobiti informacije o aktivnostima i uslugama knjižnice. U svrhu pozitivne promidžbe knjižnice mogu uključivati:

- korištenje tiskanih, elektroničkih i komunikacijskih medija u pozitivne svrhe
- postavljanje poveznica na odgovarajuće mrežne stranice i portale
- knjižnične mrežne stranice
- društvene medije kao što su Facebook, Twitter i YouTube
- redovito izdavanje i pripremanje popisa građe i letaka
- izložke i izložbe

- uočljivo postavljanje oznaka u knjižnici i izvan nje
- sajmove knjiga
- grupe „prijatelja knjižnice“
- proglašavanje jednog tjedna u godini tjednom knjižnice i druge skupne promidžbene aktivnosti
- obilježavanje godišnjica i obljetnica
- aktivnosti i kampanje za prikupljanje sredstava
- organiziranje kampanja za poticanje čitanja i razvoj pismenosti
- organiziranje kampanja za zadovoljavanje potreba ljudi s posebnim potrebama
- mrežne poveznice na druge organizacije
- uključivanje podataka o knjižnici u telefonski imenik i druge adresare
- mrežne poveznice na druge organizacije u zajednici
- knjižnične mrežne stranice
- posebni izvještaji za javnost i lokalna tijela vlasti<sup>4</sup>

Kako bi povećale razinu kvalitete svojih usluga i programa knjižnice vrlo često surađuju s drugim ustanovama. U stalnoj interakciji s različitim partnerima i suradnicima koji mogu pridonijeti boljitku kulturne ponude, a time i zajednice u cijelosti, knjižnica izlazi iz okvira vlastite mikro-zajednice i postaje prepoznatljiva društvena točka. Najčešća je suradnja knjižnice s dječjim vrtićima i školama jer je jedna od uloga knjižnica upravo odgoj i obrazovanje, a knjižnicama to znači lakše pronalaženje novih „malih“ korisnika.

---

<sup>4</sup> IFLA – ine smjernice za narodne knjižnice. Zagreb : Hrvatsko knjižničarsko društvo, 2011., str.100.

### **3. NARODNE KNJIŽNICE U PRIMORSKO-GORANSKOJ ŽUPANIJI**

Prema analizi stanja 2014. godine za narodne knjižnice Primorsko-goranske županije koju je izradila Ljiljana Črnjar, knjižničarska savjetnica i voditeljica županijske matične službe, na području Primorsko-goranske županije u 14 gradova i 7 općina djeluje 21 narodna knjižnica; 16 knjižnica su samostalne ustanove, a 5 su podružnice narodne knjižnice susjednoga grada, temeljem ugovora o obavljanju djelatnosti. Središte knjižnične mreže je Gradska knjižnica Rijeka kao središnja knjižnica grada Rijeke i matična županijska knjižnica za narodne i školske knjižnice Primorsko-goranske županije.

Narodne knjižnice koje su samostalne ustanove djeluju u gradovima: Bakru, Cresu, Crikvenici, Čabru, Delnicama, Kraljevici, Krku, Malom Lošinj, Novom Vinodolskom, Opatiji, Rabu i Vrbovskom te općinama Kostreni, Općini Vinodolskoj i Viškovu.

U Primorsko-goranskoj županiji još je 7 općina bez profesionalnog oblika knjižnične djelatnosti, pet na otoku Krku – Dobrinj, Malinska – Dubašnica, Omišalj, Punat i Vrbnik, jedna na otoku Rabu – Lopar i jedna u Općini Klana.

Zaključak je da svega 5% stanovnika Županije nije potencijalno obuhvaćeno nekim vidom profesionalne usluge narodne knjižnice, no u stvarnosti je taj broj ipak nešto veći budući da u većini gradova i općina knjižnice djeluju samo u središtima i da je stanovnicima okolnih mjesta, izuzev onih koje obilazi Županijski bibliobus, knjižnična usluga teže dostupna. Kad je riječ o članstvu, korištenju i programskim aktivnostima, u 2014. godini bilježi se blagi porast prema većini pokazatelja međutim još uvijek nije dostignut udio od 15 % učlanjenosti stanovništva u knjižnice. Kad je riječ o nabavi građe, većina knjižnica još uvijek ne uspijeva zadovoljiti standard u nabavi građe kao jedan od temeljnih uvjeta da bi zadovoljile potrebe svojih korisnika.

Iako su učinjeni bitni pomaci u pogledu uređenja novih prostora nekolicine knjižnica, širenja knjižnične mreže putem Županijskog bibliobusa Gradske knjižnice Rijeka na općine i gradove koji do tada nisu imali knjižničnu uslugu, u većini knjižnica još uvijek nisu dosegnuti standardi u temeljnim infrastrukturnim pretpostavkama, a to je prostor i broj djelatnika što je u neposrednoj ingerenciji osnivača knjižnica.<sup>5</sup>

Gradska knjižnica Crikvenica druga je narodna knjižnica u Primorsko-goranskoj županiji prema veličini fonda.

---

<sup>5</sup> Narodne knjižnice Primorsko-goranske županije, analiza stanja 2014.g. <http://gkr.hr/O-nama/Za-knjiznicare/Narodne-knjiznice/Narodne-knjiznice-Primorsko-goranske-zupanije>

## 4. GRADSKA KNJIŽNICA CRIKVENICA

### 4.1. Povijesni razvoj knjižnice u Crikvenici

Zahvaljujući vrlo povoljnom geoprometnom položaju razvoj Crikvenice započinje rano, a razvoju pismenosti i popularizaciji knjige uvelike su doprinijeli pavlinski redovnici smješteni u Samostanu Marijina Uznesenja koji je osnovao knez Nikola Frankopan 1412. godine pokraj ušća Dubračine u more. Vladimir Krištafor navodi kako su „pavlini uspjeli opremiti samostansku knjižnicu, pa se ona ubraja u jednu od tadašnjih većih i važnijih knjižnica u Hrvatskoj, a istodobno, to je i prva poznata knjižnica u Crikvenici.“<sup>6</sup> Kako je pavlinski red ukinut, a imovinu zaplijenjena austro-ugarska Državna komora, tek je 1958.g. iz popisa knjiga dijela pohranjenog u Hrvatskom državnom arhivu otkriveno da je pavlinska knjižnica raspolagala s 1450 knjiga.

Građani Crikvenice, pod ujecajem hrvatskog narodnog preporoda, a predvođeni Ivanom Skomeržom, 6. su listopada 1874. godine osnovali *Društvo narodne čitaonice u Crikvenici*. Iste godine Odjel za unutarnje poslove pri Zemaljskoj vladi Banovine Hrvatsko Slavonsko Dalmatinske odobrava Pravila Narodne čitaonice u Crikvenici. Narodna čitaonica, osim novina, nabavlja sve više knjiga pa se 1894. registrira pod nazivom *Narodna knjižnica i čitaonica*. Kao rezultat odupiranja mađarizaciji i nastojanja da se istakne hrvatski karakter knjižnice, 1904. godine ona mijenja naziv u *Hrvatska čitaonica*. Najzaslužniji za to bili su monsignor dr. Niko Veljačić i dr. Ivan Kostrenčić, prvi hrvatski sveučilišni bibliotekar, koji je obradio i obogatio knjižničnu građu. Zanimljivo je napomenuti da je već tada Čitaonica pružala usluge turistima pa ju je u nabavi domaće i strane literature novčano pomagalo i Lječilišno povjerenstvo čiji je predsjednik bio Hinko Hinković, poznati hrvatski političar i publicist.

---

<sup>6</sup> Krištafor, Vladimir. Knjižnice i čitaonice u Crikvenici. Rijeka : Libellus, 1995., str.11.



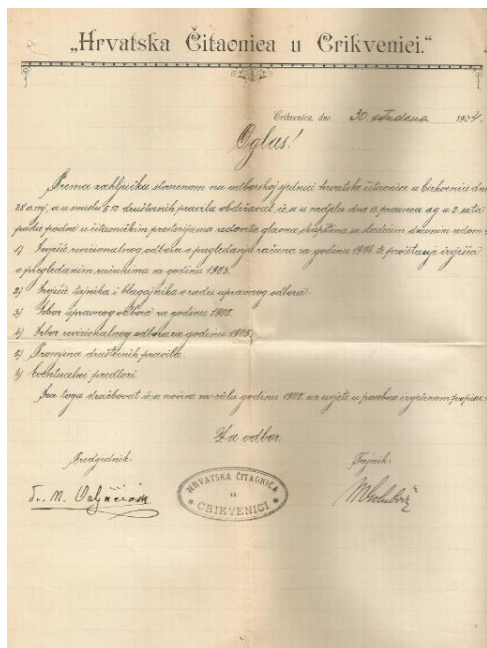

Slika 1. Oglas Hrvatske čitaonice u Crikvenici

Pritisci vladajućeg jugoslavenskog režima na rad Hrvatske čitaonice, sve veće siromaštvo i opadanje broja članova rezultiraju njezinim zatvaranjem 1927. godine.

U crikveničkom Gornjem kraju osniva se 1912. godine *Hrvatska radnička čitaonica* koja je bila i organizator mnogih društvenih događanja, dolaskom franjevacu u Crikvenicu osnovana je 1926. godine i franjevačka knjižnica.

Dana 16. srpnja 1937. godine održana je u gostionici „Pristanište“ Osnivačka skupština *Narodne čitaonice* koju su organizirali napredni mještani. Veliku raspravu izazvalo je pitanje naziva, no prevladala je svijest da bi hrvatska u nazivu moglo uzrokovati zabranu djelovanja pa je javnim glasovanjem prihvaćen naziv Narodna čitaonica. Knjižnica tada započinje s radom u jednoj prostoriji gostionice. Kotarska vlast bila joj je nesklona, a temeljem prijedloga kotarskog načelnika Juraja Mihalića upućenog Odjelu za unutrašnje poslove banske vlasti Hrvatske i njegova izvješća u kojem navodi da se na plesnoj zabavi koju je organizirala Čitaonica pjevala pjesma „Radnički pozdrav“ tiskana u „Našoj pjesmarici“ zabranjenoj 1936. godine, pa se 4. svibnja 1940. godine Narodna čitaonica koja je tada imala 106 članova zatvara s obašnjem:

„Službenim izviđenjima utvrđeno je, da djelovanje udruženja nije u granicama odobrenih društvenih pravila, jer se rad udruženja kreće, razvija i manifestuje sa nedozvoljenim političkim tendencijama, protivno kako cilju udruženja tako i državnom poretku. Kako je takvim djelovanjem udruženje prekoračilo statutarni krug rada, to je promijenjena odredba člana 11 Zakona o udruženjima i dogovorima.“<sup>7</sup> .

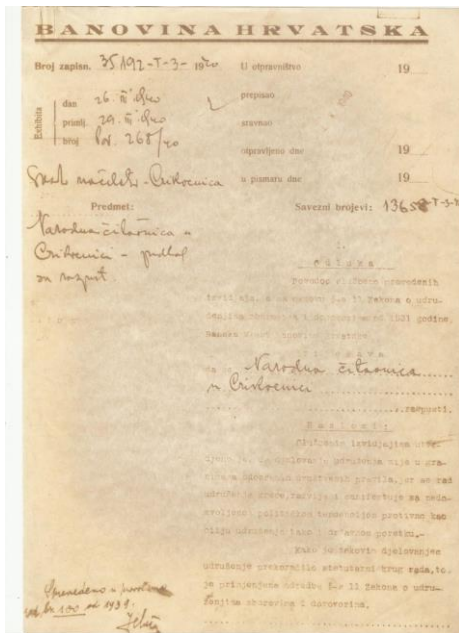

Slika 2. Odluka 13658-T-3 o raspuštanju Narodne čitaonice

Nakon II. svjetskog rata i teških poratnih godina, 1953. godine osnovana je *Narodna knjižnica i čitaonica* sa skromnim knjižničnim fondom, smjestivši se u prizemlju nekadašnjeg hotela „Bellevue“, a zatim u prizemlju stambene zgrade na Strossmayerovu šetalištu br.3.

Knjižnica 1964.g. ponovno seli u Dom kulture na Petaku, bivšu Sokolanu, no ubrzo nakon preseljenja izbija požar u kojem je stradala sva knjižnična građa i imovina. Iste godine otvara se novi prostor Knjižnice na Strossmayerovu šetalištu 22, gdje i danas djeluje.

<sup>7</sup> Odluka 13658-T-3 o raspuštanju Narodne čitaonice, arhiv Gradske knjižnice Crikvenica



**Slika 3. i 4.** *Prostor Knjižnice nakon preseljenja 1964.g. na adresu Strossmayerovo šetalište 22*

Od 1. siječnja 1978. godine Knjižnica je u sastavu Narodnog sveučilišta i postala je pokretač i organizator svih kulturnih zbivanja u Crikvenici: izložbi, koncerata, predstavljanja knjiga, druženja s književnicima. Posljedice pogoršavanja društvenog i gospodarskog stanja osjećale su se 80-tih godina, a nedostatak financijskih sredstava utjecao je na nabavu knjižnog fonda. U vrijeme domovinskog rata Knjižnica otvara vrata prognanicima i izbjeglicama te im se omogućava besplatno korištenje fonda i usluga. U veljači 1990. g. otvara se knjižnični stacionar u lječilištu „Thalassotherapie“ sa stotinjak knjiga za potrebe pacijenata koji je danas zatvoren, ali je Knjižnica u pregovorima za ponovno otvaranje stacionara. Od 1. travnja 1990. godine Knjižnica je u sastavu „Centra za kulturu“ koji 1996. godine mijenja naziv u Ustanova za kulturu „Dr. Ivan Kostrenčić“, a primjenom *Zakona o knjižnicama* od 1. veljače 2000.godine, Knjižnica je samostalna ustanova pod nazivom Javna ustanova Narodna knjižnica i čitaonica.

Od 16. veljače 2010. godine djeluje kao *Gradska knjižnica Crikvenica*.

Gradska knjižnica Crikvenica u svim naseljima ima organiziranu neku od ustrojbenih jedinica narodne knjižnice, sukladno Standardima za narodne knjižnice u RH: ogranak ili knjižničnu stanicu.

Sveukupan prostor kojim Knjižnica raspolaže na svim lokacijama trenutno iznosi 250 m<sup>2</sup> što predstavlja samo 45 % minimuma Standarda.

## **4.2. Središnji odjel Crikvenica**

Središnji odjel Crikvenica trenutno je smješten na izuzetno atraktivnoj i pristupačnoj lokaciji u Strossmayerovoj ulici, uz najljepšu gradsku šetnicu, međutim u veličinom potpuno neprimjerenom prostoru od 73 m<sup>2</sup> koji u mnogome utječe na kvalitetu knjižničnih usluga.

Raspolaže osnovnom opremom: pultom za knjižničara, policama koje su u fizički dotrajalom stanju te čitaoničkim stolovima i stolicama. Od opreme knjižnica ima 3 računala, pisaače, skener i fotokopirni stroj.

Za računalno poslovanje od 2013. godine koristi se sustav „ZaKi“, implementiran u sklopu projekta izgradnje jedinstvenog knjižničnog sustava koji vodi matična, Gradska knjižnica Rijeka.

Osnovni problem središnjeg odjela je nedostatak prostora, a problem je svakoga dana sve izraženiji i u smještaju knjižnične građe stvara ružnu sliku Knjižnice.

U ovim uvjetima gdje nema prostora za kretanje, a podovi su prepuni knjiga i kutija, unatoč znanju i iznimnom trudu knjižničarki često se teško pronalazi tražena knjiga. Zbog postojećeg problema ograničena je i nabava nove knjižnične građe te se time ujedno onemogućava i daljnji razvoj knjižnice te je onemogućeno organiziranje dječjih radionica kao i radionica za odrasle. Uz istaknuti problem prostora tu je i problem nedostatne i dotrajale informatičke opreme.



*Slika 5. Prostor Središnjeg odjela u Crikvenici 2014.*

### **4.3. Ogranak Selce**

Ogranak u Selcu također ima dugu povijest. Dana 18.12.1873. godine osniva se Narodna čitaonica u Selcu. U svakom slučaju osnutak Narodne čitaonice odmah poslije ugarsko-hrvatske nagodbe, tri godine poslije mađarskog prisvajanja Rijeke, događaj je koji 70-tih godina 19.st. jedno malo mjesto uvrštava u kulturnu i političku sferu Hrvatskog primorja.

U osnutku je čitaonica bila smještena u kući Kazimira Lončarića na selačkom trgu i imala je tek 18 članova. Razdoblje do 1904. godine obilježeno je kraćim ili duljim prekidima u radu i ponovnim obnavljanjem djelatnosti kada se 19. veljače osniva Hrvatska pučka knjižnica, povezano s akcijom hrvatskih književnika koji su utjecali na to da se u svim mjestima u Hrvatskoj osnuju pučke knjižnice.

Godine 1923. osniva se Fond za gradnju Doma prosvjete pa 1934. godine Hrvatska pučka knjižnica seli u nove prostore Doma u kojima je i sada. Tada je Knjižnica posjedovala oko 1000 knjiga. Za vrijeme II. svjetskog rata rad Knjižnice se prekida. Od 1959. godine do danas Knjižnica neprekidno djeluje.

List po list, knjigu po knjigu, danas Selce ima svoju knjižnicu s fondom od oko 18 000 knjiga i 500-tinjak jedinica elektroničke građe, a posjeduje i bogatu zavičajnu zbirku Ivana Lončarića Papića i Vinka Antića. Knjižnica danas broji oko 400 članova i smještena je u Domu prosvjete u Selcu na 137 m<sup>2</sup>.

Petu godinu za redom, u selačkom se ogranku provodi vrlo uspješan projekt Petko u knjižnici koji popularizira knjigu i knjižnicu kod najmlađih.

#### **4.4. Knjižnična stanica Dramalj**

U Dramlju je knjižnična stanica otvorena 22. svibnja 2002. godine te korisnicima nudi beletristiku za djecu i odrasle, izbor stručno-popularne literature i obaveznu školsku lektiru. Knjižna stanica Dramalj smještena je na lokaciji Dramaljsko selce 30 u novouređenome prostoru koji je svečano otvoren 7. lipnja 2013.godine.

#### **4.5. Knjižnična stanica Jadranovo**

Knjižnična stanica Jadranovo započela je s radom 25. srpnja 1996.godine, a prošle je godine dobila novosagrađeni prostor u sklopu Osnovne škole Vladimira Nazora i trenutno je zatvorena dok se ne steknu svi uvjeti potrebni za rad.

#### **4.6. Gradska knjižnica Crikvenica**

Gradska knjižnica Crikvenica raspolaže fondom od 60 967 knjiga, 1637 jedinica multimedijalne građe, stotinjak jedinica neknjižne građe, zavičajnom zbirkom s ostavštinama dr. Vinka Antića i Ivana Lončarića Papića u ogranku Selce i zavičajnom zbirkom u središnjem odjelu u Crikvenici. Od periodike je u ponudi 85 naslova raznih novina i časopisa. Čitaonice imaju veliki broj korisnika i uvijek su gotovo sva mjesta popunjena osobito u ljetnim mjesecima, kada se čeka i slobodno mjesto, a korištenje čitaonice se ne naplaćuje.

Fond Knjižnice godišnje se povećava za oko 3 000 svezaka knjiga, nekoliko desetaka jedinica neknjižne građe te više naslova domaće periodike.

Knjižnica ima 1 658 članova od čega je najveći postotak djece i mladih, a od ukupnog broja članova ženska populacija dvostruko je veća.

Kulturne aktivnosti u narodnim knjižnicama su sastavni dio osnovne djelatnosti. Cilj je promicanje kulturnih vrijednosti u zajednici, očuvanje baštine, kulture, povijesti i tradicije lokalne zajednice. Knjižnica redovito organizira književne večeri i predstavljanje knjiga, manifestaciju Jadranski književni susreti i dodjelu književne nagrade „Crikveničko sunce“, a u prostoru Knjižnice redovito se postavljaju različite izložbe. Od 2014. godine knjižnica je višestruko povećala broj programa i radionica za korisnike što se naročito vidjelo u okviru Mjeseca hrvatske knjige kada su se nabavile ribice Sijamski borci kojima se tražilo imena, kuhalo se, pisalo pisma i crtalo, čitalo poeziju, opraštalo zakasnine i besplatno učlanjivalo nove članove. Knjižnica je sudjelovala i u Adventskom programu akcijama „Pričam ti priču“ u sklopu koje su knjižničarke u Adventskom parku djeci čitale priče i „Slatki upis u Adventu“ kada je svaki novoupisani član bio nagrađen slatkim paketom iznenađenja.

#### **4.7. Jadanski književni susreti**

Inicijativom hrvatske književnice rodom iz Crikvenice Ljerke Car Matutinović koja je uspostavila kontakt s Društvom hrvatskih književnika u Zagrebu, 2002. godine organizirani su I. Jadranski književni susreti. To je književno-kulturna manifestacija koja je prešla granice lokalnog i postala tradicionalnom te se danas predstavlja kao *kulturni brand* grada Crikvenice.

Društvo hrvatskih književnika rado je pristalo biti suorganizatorom Susreta te na sebe preuzeti odabir književnika za Susrete u Crikvenici. Grad Crikvenica odmah je prihvatio ideju ove kulturne manifestacije i svih je ovih godina bio njen glavni pokrovitelj, a kao prokrovitelji su se priključivali i Ministarstvo Republike Hrvatske i Primorsko-goranska županija, koji su prepoznali važnost Jadranskih književnih susreta.

Jadranskim književnim susretima svake godine započinju ljetna događanja u Crikvenici što govori o njezinom kontinuitetu i podršci kulturne javnosti.

#### ***Kronologija Jadranskih književnih susreta***

- **2002. godina**

Prvi Jadranski književni susreti održani su od 6. do 9. lipnja 2002. godine. Književnici su se svojim stihovima najprije predstavili učenicima u Srednjoj školi dr. Antuna Barca, a navečer građanima Crikvenice i njihovim gostima. Na kraju književnog dijela večeri, uz svečani domjenak, publika je imala prilike razgovarati sa sudionicima književne večeri.

Sudionici Susreta bili su: Sead Begović, Boris Biletić, Ljerka Car Matutinović, Daniel Načinović i Božidar Petrač, a u glazbenom dijelu večeri goste je zabavljao na solo gitari Džoni Švarc.



- **2003. godina**

Drugi Susreti održani su od 12. do 15. lipnja 2003.godine, a sudionici Susreta bili su Zdenka Andrijić, Branimir Bošnjak, Ljerka Car Matutinović, Dubravko Jelačić Bužimski, Tomislav Kovačević, Nikola Kraljić i Daniel Načinović koji je publici podario i prekrasne glazbene trenutke.

- **2004. godina**

Treći Susreti održani su od 2. do 5. lipnja 2004.godine. Kao Uvod u Susrete u atriju hotela „Kaštel“ održana je 2. lipnja književno-glazbena večer s gostima Miljenkom Jergovićem i Vladom Kreslinom, a pridružio im se iz publike Dražen Turina-Šajeta. Sudionici Susreta bili su: Sead Begović, Ljerka Car Matutinović, Nedjeljko Fabrio, Zlatko Krilić, Dijana Rosandić, Ante Stamać, Davor Šalat, i Andrija Vučemil.

- **2005. godina**

Četvrti Susreti održani su od 9. do 12. lipnja 2005.godine, a uvod u Susrete bio je koncert Lidije Bajuk u atriju hotela „Kaštel“. Sudionici Susreta bili su: Lidija Bajuk, Boris Biletić, Ljerka Car Matutinović, Šimo Ešić, Maja Gjerek Lovreković, Boris B. Hrovat, Mladen Kušec, Tomislav Milohanić i Borben Vladović.

- **2006. godina**

Peti susreti održani su od 1. do 4. lipnja 2006.godine, a kao uvod u Susrete predstavljena je knjiga „Žena od kamena“, izbor iz suvremene talijanske proze; izabrala, prevela i priredila Ljerka Car Matutinović. Kao glazbeni gost večeri nastupio je mladi crikvenički bend „Angels“. Sudionici Susreta bili su: Sead Begović, Branimir Bošnjak, Ljerka Car Matutinović, Zoran Kršul, Miroslav Slavko Mađer, Daniel Načinović, Diana Rosandić i Stjepan Šešelj.

- **2007. godina**

Šesti Susreti održani su od 7. do 10. lipnja 2007.godine, a uvod u Susrete bilo je predstavljanje knjige srednjovjekovnih priča „Mirakul zvan ljubav“, književnice Ljerke Car Matutinović. Kao glazbeni gosti večeri u atriju hotela „International“ nastupili su šansonijerka i glumica Kostadinka Velkovska i pijanist Toni Eterović. Sudionici Susreta bili su: Ljerka Car Matutinović, Lana Derkač, Dubravko Jelačić Bužimski, Kazimir Klarić, Alojz Majetić, Laura Marchig, Sanja Pilić, Višnja Stahuljak, Davor Šalat. Gost večeri bili su ženska klapa „Kirice“ KUD-a „Dr. A. Barac“ Grižane.

- **2008. godina**

Sedmi Susreti održani su od 5. do 8. lipnja 2008.godine. Uvod u Susrete bila je monodrama „Na rubu pameti“ u izvedbi glumca Dragana Despota prikazana u atriju hotela „International“. Sudionici Susreta bili su: Tomislav Marijan Bilosnić, Jadranko Bitenc, Ljerka Car Matutinović, Stjepan Čuić, Lana Derkač, Božica Jelušić, Alessandro Iovinelli, Pajo Kanižaj, Ljubomir Stefanović i Davor Šalat, a kao gost večeri nastupila je ženska klapa „Kirice“ KUD-a „Dr. A. Barac“ Grižane.

- **2009.godina**

Osmi Susreti održani su od 12. do 14. lipnja 2009. godine na neobičnoj lokaciji na polovici kanala između Crikvenice i otoka Krka kamo su sudionici i gosti doplovili jedrenjakom „Paša“. Sudionici Susreta bili su: Tito Bilopavlović, Ljerka Car Matutinović, Ružica Cindori, Jakša Fiamengo, Hrvoje Kovačević, Slavica Lončarić, Sonja Manojlović. Kako gosti večeri nastupili su ženska klapa „Sv. Jelena“ Dramalj i mladi griški kantautor Neven Barac.

- **2010. godina**

Deveti Susreti trajali su od 3. do 6. lipnja 2010.godine, a kao uvod u Susrete predstavljena je romantična komedija „Angie“ kazališta Svarog iz Zagreba, a nastupili su glumci: Martina Čvek i Dubravko Sidor. Sudionici Susreta bili su: Silvija Benković Peratova, Ljerka Car Matutinović, Nedjeljko Fabrio, Miro Gavran i Daniel Načinović.

- **2011. godina**

Deseti Susreti održani su od 16. do 18. lipnja 2011. godine. Uvod u Susrete bio je koncert kantautorice Mirjane Bobuš, a Sudionici Susreta bili su: Ludwig Bauer, Enerika Bijač, Ljerka Car Matutinović, Lidija Dujić, Šimo Ešić, i Mladen Machiedo.

- **2012. godina**

Jedanaesti Susreti održani su od 8. do 10. lipnja 2012. godine, a sudionici su bili: Lidija Bajuk, Boris Domagoj Biletić, Ljerka Car Matutinović, Ružica Cindori, Šimo Ešić, Dubravko Jelačić Bužimski, Daniel Načinović i Božidar Petrač. Na jedanaestim Jadranskim književnim susretima po prvi je puta dodijeljena književna nagrada Jadranskih književnih susreta „Crikveničko sunce“, skulptura sunca koje izranja iz morskih valova, rad akademske kiparice Suzane Ključ, a nagradu je dobio književnik Šimo Ešić. Uz desetogodišnjicu Susreta objavljena je i uređena Antologija Jadranskih književnih susreta Crikvenica 2002.-2011., kojom se otvorilo novo desetljeće postojanja i utjecanja na zbivanja u hrvatskoj pjesničkoj produkciji.

U Antologiji je svaki od 54 do sada pozvanih pjesnika zastupljen s tri pjesme, a priređena je u znaku velike crikveničke obljetnice – 600 godina od prvoga spominjanja imena Crikvenice.

- **2013. godina**

Dvanaesti Susreti održani su od 14. do 16. lipnja 2013. godine, a sudionici su bili: Ljerka Car Matutinović, Mirko Ćurić, Darko Pero Pernjak, Giacomo Scotti, Daria Žilić. Kao gost večeri nastupila je muška klapa Kala. Književnu nagradu „Crikveničko sunce“ primio je akademik Nedjeljko Fabrio.

- **2014. godina**

Trinaesti Susreti održani su od 5. do 7. lipnja 2014. godine. Sudionici Susreta bili su: Ljerka Car Matutinović, Franjo Deranja, Dunja Kalilić, Miroslav Slavko Mađer i Nikica Petković. Na susretima se nastavilo s dodjelom književne nagrade „Crikveničko sunce“, a dobitnik je bio književnik Miroslav Slavko Mađer.



Slika 6. Dobitnik nagrade Crikveničko sunce 2014.g.

Cilj projekta je popularizacija književne riječi, kulturno okupljanje i druženje s poznatim imenima hrvatske književne scene, promidžba i afirmacija identiteta Grada Crikvenice i Primorsko-goranske županije u Republici Hrvatskoj i inozemstvu sa željom i namjerom uključivanja i ostalih gradova i mjesta u okolici i blizini Crikvenice, njegovanje i proučavanje povijesnih i kulturnih tradicija, razvijanje darovitosti i stvaralaštva, a u cijeli su projekt uključeni građani Grada Crikvenice, gosti i učenici crikveničkih osnovnih i srednjih škola.

Zahvaljujući Jadranskim književnim susretima Crikvenicu su posjetila eminentna imena hrvatske kulturne i književne scene.

#### **4.8. Izdavačka djelatnost**

U djelatnost knjižnica spada i izdavačka djelatnost – sufinanciranje knjiga. U dosadašnjem djelovanju veliki je broj knjiga koje je Gradska knjižnica Crikvenica sufinacirala ili sponzorirala, ali nije bilo određenog natječaja ili poziva za sufinanciranje te je u 2014. godine po prvi puta raspisan Natječaj za odabir programa za sufinanciranje izdavačke djelatnosti koji će biti objavljivan svake godine u listopadu.

Na prvi Natječaj za sufinanciranje izdavačke djelatnosti u 2015. godini Knjižnica je zaprimila šest prijava, a planirana sredstva iz Proračuna Grada Crikvenice iznose 45 000 kn budući da je Grad Crikvenica od 2015. godine sufinanciranje izdavačke djelatnosti dodijelio Gradskoj knjižnici Crikvenica te kao takav više ne sufinancira izdavačku djelatnost.

„PoZiCa“ je zbornik literarnih i likovnih radova učenika osnovnih i srednjih škola prijateljskih gradova Poreča, Zaboka i Crikvenice koji je 2014. godine proslavio punoljetnost, svoj 18. rođendan. Inicijativu je pokrenuo grad Poreč 1997. godine, Zabok je prihvatio i po prvim glasovima imena gradova zbornik je nazvan „PoZa“. 1999. godine projektu se pridružila i Crikvenica i nastaje „PoZiCa“.

Svake godine zbornik se objavljuje pod pokroviteljstvom jednog od triju gradova, a od 2015. godine sufinanciranje „PoZiCe“ Grad Crikvenica dodjeljuje Gradskoj knjižnici Crikvenica. „PoZiCa“ se sastoji od tri cjeline, a svaka predstavlja najuspješnije ueničke literarne radove u protekloj školskoj godini pojedinoga grada.

U Poreču se radovi odabiru na natječaju „Laurus Nobilis“ (hrvatski i talijanski jezik), u Zaboku su to radovi nagrađeni „Malom nagradom Gjalski“ te „Nagradom Gjalski“ za učenike srednjih škola, dok su u Crikvenici organizirana međuškolska natjecanja učenika Osnovne škole Zvonka Cara, Osnovne škole Vladimira Nazora i Srednje škole dr. Antuna Barca. Svake se godine zbornik „PoZiCa“ najprije predstavlja u Zaboku tijekom trajanja „Dana Ksavera Šandora Gjalskog“, a zatim u Poreču i Crikvenici.

Svrha ovog projekta je poticanje osnovaca i srednjoškolaca na kreativnost, širenje prijateljstva te bolje razumijevanje naših različitosti, a simbol je prijateljstva triju gradova.

## 5. GRADSKA KNJIŽNICA CRIKVENICA U 2014. GODINI

Gradska knjižnica Crikvenica narodna je knjižnica za Grad Crikvenicu. Slijedom primjene *Zakona o knjižnicama* od 1. veljače 2000. godine samostalna je ustanova i djeluje pod nazivom *Javna ustanova Narodna knjižnica i čitaonica*, a pod nazivom *Gradska knjižnica Crikvenica* ustanova djeluje od 16. veljače 2010. godine kao sljednik *Narodne čitaonice* iz 1874. godine, *Narodne knjižnice i čitaonice* iz 1894. godine te *Hrvatske knjižnice i čitaonice* iz 1094. godine.

Prema *Statutu Gradske knjižnice Crikvenica*, djelatnost Knjižnice obuhvaća: nabavu knjižnične grane; organiziranje zbirki i knjižnične građe; stručnu obradu, čuvanje i zaštitu knjižnične građe koja je kulturno dobro; izrada biltena, kataloga, bibliografija i drugih informacijskih pomagala te stručnih publikacija i djela zavičajne tematike; sudjelovanje u izradi skupnih kataloga i baza podataka; omogućavanje pristupačnosti knjižnične građe i informacija korisnicima prema njihovim potrebama i zahtjevima; osiguranje korištenja i posudbe knjižnične građe, te protok informacija; poticanje i pomoć korisnicima pri izboru i korištenju knjižnične građe, informacijskih pomagala i izvora; vođenje dokumentacije o građi i korisnicima; čitaoničku djelatnost, sudjelovanje u razvoju kulturnog, gospodarskog i društvenog života lokalne zajednice, informacijskih pomagala i izvora te izdavačka djelatnost. Knjižnica može obavljati i druge djelatnosti utvrđene Statutom, koje služe obavljanju navedenih djelatnosti.

U 2014. godini Knjižnica je uredno izvršavala sve svoje obveze, redovito pružala knjižnične usluge, priredila veliki broj programskih aktivnosti te u ponudu uvela različite novosti facebook stranica Knjižnice, različite radionice za djecu i pričaonice u Adventu. Knjižnica je sudjelovala u nacionalnim manifestacijama posvećenima knjizi i knjižnicama (*Mjesec hrvatske knjige* i *Dan knjižnica*) kao i brojnim manifestacijama na gradskoj razini. U suradnji s

Društvom hrvatskih književnika ponovno su organizirani „Jadranski književni susreti“ u sklopu kojih je dodijeljena i književna nagrada „Crikveničko sunce“ hrvatskom književniku Miroslavu Slavku Mađeru.

Svi rezultati ostvareni su u nedostatnim i neprimjerenim prostornim uvjetima, s nedovoljnim brojem zaposlenika, a veliki i glavni infrastrukturni problem riješio bi novi prostor Knjižnice u zgradi Stara škola u Vinodolskoj ulici.

### **5.1. Mreža odjela i ogranaka**

Gradska knjižnica Crikvenica obavlja knjižničnu djelatnost na 3 lokacije: Središnji odjel, Ogranak Selce, knjižna stanica Dramalj, knjižna stanica Jadranovo.

- ***Središnji odjel***

Središnji odjel Knjižnica Crikvenica nalazi se na adresi Strossmayerovo šetalište 22, u Crikvenici, radi cjelodnevno i za korisnike je otvoren 55 sati tjedno.



**Slika. 7.** Ulaz u Središnji odjel na Strossmayerovu šetalištu 22



- ***Ogranak Selce***

Narodna knjižnica i čitaonica Selce nalazi se na adresi Šetalište Ivana Jeličića 7, Selce i od 1. veljače 2000. godine u sastavu je Javne Ustanove Narodna knjižnica i čitaonica Grada Crikvenice. Ogranak Knjižnice otvoren je za korisnike 30 sati tjedno.

Radno vrijeme knjižnice je poslijepodne: ponedjeljak, srijeda petak od 12,00 do 20,00 sati; rad s korisnicima od 13,00 do 19,00 sati; prijepodne: utorak, četvrtak od 8,00 do 16,00 sati; rad s korisnicima od 9,00 do 15,00 sati.



**Slika. 8.** *Ogranak Selce*

- ***Knjižnična stanica: Dramalj***

Knjižnična stanica: Dramalj nalazi se na adresi Dramaljsko selce 30, Dramalj i otvorena je za korisnike 20 sati tjedno.



**Slika. 9.i 10.** *Knjižna stanica Dramalj*

Radno vrijeme knjižnice je poslijepodne: ponedjeljak, srijeda, petak od 15,00 do 19,00 sati – rad s korisnicima, prijepodne: utorak, četvrtak od 9,00 do 13,00 sati – rad s korisnicima.

- ***Knjižnična stanica Jadranovo***

Knjižnična stanica Jadranovo nalazi se na adresi: Vladimira Nazora 5, Jadranovo i trenutno ne radi dok se ne ispune svi uvjeti neophodni za rad.



**Slika. 11. i 12.** *Knjižna stanica Jadranovo*

## 5.2. Brojčani pokazatelji Gradske knjižnice Crikvenica

### 5.2.1. Članovi

	<b>Prvi upis</b>	<b>Obnova</b>	<b>Novoregistrirani</b>	<b>Aktivni</b>	<b>Ukupno</b>
Gradska knjižnica Crikvenica (Crikvenica i Dramalj )	191	688	221	1097	1321
Ogranak Selce	47	220	115	413	503
<b>Ukupno</b>	<b>238</b>	<b>908</b>	<b>336</b>	<b>1510</b>	<b>1824</b>

Tablica 1. Broj članova u 2014.g.

Broj članova je u porastu, u odnosu na prošlu godinu bilježi se povećanje od 13%. Broj članova predstavlja 16,40% stanovnika Grada Crikvenice (prema popisu stanovništva iz 2011.g. Crikvenica je imala 11122 stanovnika), što je više od razine hrvatskog prosjeka (12%) i od Standarda za narodne knjižnice (15%). Radi se o realnom broju članova koji se u ovom razdoblju može očekivati pri čemu treba uzeti u obzir trenutnu ekonomsku situaciju u Republici Hrvatskoj te nedostatni i neprimjereni prostor središnjeg odjela u Crikvenici.

Struktura članova bilježi povećanje djece članova za oko 6%, što je rezultat akcija i ciljanih programa za te dobne skupine.

Povodom *Mjeseca hrvatske knjige* u studenom 2014. godine organizirana je akcija besplatnog učlanjenja za umirovljenike, predškolce i prvoškolce što su iskoristila 124 građana, što ukazuje na njihovu potrebu za knjižničnim uslugama.

	<b>Predškcolci</b>	<b>Mladi osnovnoškcolci</b>	<b>Stariji osnovnoškcolci</b>	<b>Srednjoškcolci</b>	<b>Ukupno</b>
Br. članova Crikvenica i Dramalj	66	219	67	51	403
Br. članova Selce	23	74	72	37	206
<b>Ukupno</b>					<b>609</b>

*Tablica 2. Struktura članova – djeca u 2014.g.*

	<b>Studenti</b>	<b>Zaposleni</b>	<b>Nezaposleni</b>	<b>Umirovljenici</b>	<b>Ostali</b>	<b>Ukupno</b>	<b>Sveukupno</b>
Br. članova Crikvenica i Dramalj	2	510	76	210	120	918	<b>1321</b>
Br. članova Selce	0	155	16	89	37	297	<b>503</b>
<b>Ukupno</b>							<b>1824</b>

*Tablica 3. Struktura članova – odrasli u 2014.g.*

### **5.2.2. Knjižnične usluge i korištenje knjižnične građe**

Posudba knjiga je stalna i na visokoj razini – godišnje se posuđuje 20 knjiga po članu Gradske knjižnice Crikvenica te 3 knjige po stanovniku Grada Crikvenice.

	<b>Znanost</b>	<b>Beletristika</b>	<b>AV građa</b>	<b>Ukupno</b>
Slobodni pristup	8446	21086	161	29693
Dječji odjel	133	6535	95	6763
<b>Ukupno</b>	<b>8579</b>	<b>27621</b>	<b>256</b>	<b>36456</b>

*Tablica 4. Posudba i korištenje knjižnične građe u 2014.g.*

<b>Posjetitelji</b>	<b>Djeca do 6.g.</b>	<b>Djeca 7.-14.g.</b>	<b>Djeca 15.-18.g.</b>	<b>Odrasli</b>	<b>Ukupno</b>
Posjeti članova	98	1736	702	8346	<b>10882</b>

*Tablica 5. Posjeti članova u 2014.g.*

<b>Usluge</b>	<b>Printanje c/b</b>	<b>Printanje u boji</b>	<b>Internet</b>
<b>Količina</b>	509 stranica	124 stranice	117 sati

**Tablica 6.** *Korištenje usluga u 2014.g.*

Prostor čitaonice i korištenje novina i časopisa, zabavnog i stručnog karaktera, ima slobodan pristup svim građanima i gostima te je popunjenost čitaonice velika u zimskim, a osobita u ljetnim mjesecima. Korištenje novina i časopisa je na visokoj razini, dok se nastavlja pad korištenja referentne zbirke u prostorima Knjižnice.

### **5.2.3. Knjižnični fond**

Nabava knjižnične građe temelji se na Standardima za narodne knjižnice i Smjernicama nabavne politike Gradske knjižnice Crikvenica. Sva nabavljena građa inventarizirana je, katalogizirana, klasificirana i stručno obrađena po standardima struke.

	<b>Knjige</b>	<b>Časopisi</b>	<b>Novine</b>	<b>AV građa</b>
Središnji odjel i stanica Dramalj	38960	19	6	645
Ogranak Selce	18233	13	2	559
<b>Ukupno</b>	<b>57193</b>	<b>32</b>	<b>8</b>	<b>1204</b>

**Tablica 7.** *Stanje knjižničnog fonda na dan 31.12.2014.*

<b>Središnji odjel i stanica Dramalj</b>	<b>Knjige</b>	<b>Djeca</b>	<b>Odrasli</b>	<b>Ukupno kupnja</b>	<b>Otkup MK RH</b>	<b>Dar</b>
		292	816	1108	43	320
	<b>Periodika</b>		<b>Naslov</b>	<b>Primjerak</b>		
		<b>Časopisi</b>	19	19		
		<b>Novine</b>	6	9		
<b>AV građa</b>	32					
<b>Ogranak Selce</b>	<b>Knjige</b>	<b>Djeca</b>	<b>Odrasli</b>	<b>Ukupno kupnja</b>	<b>Otkup MK RH</b>	<b>Dar</b>
				429	0	0
	<b>Periodika</b>		<b>Naslov</b>	<b>Primjerak</b>		
		<b>Časopisi</b>	13	1		
		<b>Novine</b>	2	1		
<b>AV građa</b>	0					

Tablica 8. i 9. Nabava knjižnične građe u 2014. g.

U 2014. godini otpisano je ukupno 82 svezaka knjižne građe, što predstavlja 0,14% fonda, a Pravilnik o reviziji i otpisu knjižnične grane dozvoljava 5%.

#### 5.2.4. Zavičajna zbirka

##### 5.2.4.1. Zavičajna zbirka Ogranak Selce

Ostavština Ivana Lončarić Papića obuhvaća oko 350 svezaka knjiga, časopisa te rukopisnu ostavštinu koja se čuva u 48 standardnih arhivskih kutija, 28 rukopisnih knjiga i 12 rukopisnih *teka* te nekoliko uvezanih rukopisnih zapisa. Ostavština sadrži i brojne dokumente, zapisnike sjednica Poglavarstva nekadašnje Općine Selce i niza drugih ustanova s kraja 19. stoljeća pa do njegove smrti 1964.godine, zatim muzikalije, zavičajnu građu, planove mjesta, razglednice. Ostavština sadrži i niz zabilježenih narodnih pjesama i proze koje su 1933.godine objavljene tiskom u knjizi „Paćuharije“.

Ostavština ima oko 25 000 listova (oko 50 000 stranica) rukopisa i dokumenata, a autografskih je stranica oko 8 000 - rukopisi Ivana Lončarića Papića ili rukopisi drugih osoba s njegovim bilješkama.

Svaku od rukopisnih knjiga koje je sam izradio (28 knjiga, 12 teka, nekoliko svezaka zapisa) Ivan Lončarić Papić sam je i ilustrirao velikim brojem javnosti još ne poznatih i ne-valoriziranih crteža, akvarela - marine, crteži ljudskih figura, portreti, karikaturene skice i dr.



Slika 13. i 14. Zapisi iz ostavštine Ivana Lončarića Papića

Rukopisna ostavština dr. Vinka Antića sadržajem je raznovrsna - osim njegovih rukopisa, izvornih pisama i fotografija, tu su i rukopisi Janka Polića Kamova, Nikole Polića i Tina Ujevića, dio rukopisne ostavštine Viktora Cara Emina te pojedini rukopisni tekstovi i osobni dokumenti Mate Balote, drugih javnih i kulturnih djelatnika onogavremena i književnika. Stanje knjižnog fonda knjižne ostavštine dr. Vinka Antića je 1945 knjiga.

#### **5.2.4.2. Zavičajna zbirka Središnji odjel Crikvenica**

Popis Zavičajne zbirke Crikvenica ne postoji jer materijal koji bi pripadao Zavičajnoj zbirci nikada do sada nije bio ni popisan, a trenutno se radi na izradi cjelovitog popisa.

### **5.3. Knjižnični programi i manifestacije, promidžba**

Dio programa Gradske knjižnice Crikvenica realiziran je samostalno, a dio u suradnji s partnerima: nakladnicima, dječjim vrtićima, osnovnim i srednjim školama, pojedincima, udrugama i udruženjima.

- redovni programi: 5
- izvanredni programi: 6
- izložbe: 9
- ukupan broj održanih programskih aktivnosti: 46
- ukupan broj posjetitelja i sudionika: 2374
- sudjelovanje u manifestacijama i projektima: 6

#### **5.3.1. Kulturno-animacijske aktivnosti**

##### **5.3.1.1. Središnji odjel Crikvenica**

U središnjem odjelu Gradske knjižnice Crikvenica u 2014. godini održale su se brojne kulturno-animacijske djelatnosti:

- 3. travnja 2014. Književna večer čakavskih pjesnika Grada Crikvenice i Vinodolske općine (suorganizacija s KČS „Kotor“ Crikvenica)
- 24. – 26. travnja 2014. Znanstveni skup o Antunu Barcu



- 24. travnja – književna večer, sudjelovali Robert Bacalja, Ernest Fišer, Ana Kapraljević, Ante Stamać – moderator Božidar Petrač, predsjednik Društva hrvatskih književnika
- 25. travnja – znanstveni skup od 9,00 do 12,00 sati i od 16,00 do 20,00 sati
- 26. travnja – izlet, Košljun, Jurandvor, grad Krk.
- 24. svibnja – predstavljanje reprinta knjige Mate Dvorničića „*Lišće moga granja*“ (suorganizacija s KČS „Kotor“ Crikvenica)
- 5. – 6. lipnja XIII. Jadranski književni susreti (suorganizacija Društvo hrvatskih književnika Zagreb)
- 5. lipnja svečana dodjela književne nagrade Crikveničko sunce: dobitnik Miroslav Slavko Mađer i književna večer u čast dobitnika – sudjelovali: Miroslav Slavko Mađer, Ljerka Car Matutinović, Franjo Deranja, Nikola Petković, Dunja Kalilić, Marija Gračaković – moderator Irena Krmpotić
- 6. lipnja književni susret sudionika XIII.JKS s učenicima osnovnih škola Vladimira Nazora i Zvonka Cara iz Crikvenice
- 16. kolovoza - predstavljanje književnih ogleda Ljerke Car Matutinović „Umjesto samoće“ – sudjelovali: Ljerka Car Matutinović, Marija Gračaković, Zorka Jekić, Dubravko Sidor – moderator: Irena Krmpotić
- 15.listopada - 15.studenoga – akcija „Knjižnica, nova prijateljica!“ posjet predškolaca Dječjeg vrtića Radost uz besplatno učlanjenje
- 15.listopada - 15.studenoga – akcija „Dobrodošli, prvašići!“ edukativno-informativni posjet učenika 1.r. osnovnih škola uz besplatno učlanjenje
- 15.listopada - 15.studenoga – akcija „Daj mi ime“, odabir imena dvjema ribicama, kućnim ljubimcima Središnjeg odjela Crikvenica
- 15.listopada - 15.studenoga – sudjelovanje u nacionalnom kvizu za poticanje disanja „Ljubav je za početnike“

- 15.listopada - 15.studenoga – „Pročitaj to, odlično je!“ – korisnici knjižničarski savjetnici
- 15.listopada - 15.studenoga – anketa „Ja bih da u mojoj knjižnici....“
- 15.listopada - 15.studenoga – akcija „Vratimo knjigu bez naplate zakasnine“ – oprost zakasnine
- 15.listopada - 15.studenoga – akcija „Treća životna dob“ – besplatno učlanjenje za umirovljenike
- 21. listopada – književni susret učenika OŠ Zvonka Cara sa Sanjom Pilić, susjelovali: Sanja Pilić
- 23. listopada – večer ljubavne poezije, umirovljenici čitaju ljubavnu poeziju
- 25.listopada – „Kud plovi ovaj brod?“ likovno-literarna radionica za osnovnoškolce
- 11. studenoga – književna večer s Brunom Šimlešom, sudjelovali: Bruno Šimleša, Irena Krmpotić i Džoni Švarc
- 15. studenoga – „Ljubav ide kroz želudac“ – okupljanje domaćica, kuharica i kuhara, korisnika Knjižnice uz razmjenu recepata
- 28. studenoga – središnja svečanost 140. obljetnice Gradske knjižnice Crikvenica
- 29. studenoga – „Pričam ti priču“, adventske priče u parku uz vatru u interpretaciji knjižničarki GKC, priča: Elise Primavera – „Teta Mraz“
- 6. prosinca – „Pričam ti priču“, adventske priče u parku uz vatru u interpretaciji knjižničarki GKC, priča: Sven Nordqvist – „Findusov Božić“
- 13. prosinca – „Pričam ti priču“, adventske priče u parku uz vatru u interpretaciji knjižničarki GKC, priča: Ela Peroci – „Božićni snjegović“

- 19. prosinca – predstavljanje knjige Franje Deranje „Krici s Atlantde (Iliti: Kazalište hijena)“, sudjelovali: Franjo Deranja, Marija Gračaković, Đurđica Dusper Ivančić, Ksenija Čulina, moderator: Irena Krmpotić
- 20. prosinca – „Pričam ti priču“, adventske priče u parku uz vatru u interpretaciji knjižničarki GKC, priča: „Priča o malome Isusu“



Slika 15.i 16. Programi Središnjeg odjela

### 5.3.1.2. Ogranak Selce

#### *Petko u knjižnici*

Petu godinu za redom, u ogranku Selce, provodi se projekt Petko u knjižnici koji popularizira knjigu i knjižnicu kod najmlađih. Pričaonice petkom djeci su posebno zanimljive zbog bogatog izbora kvalitetnih slikovnica i raznovrsnih aktivnosti koje se provode uz svaku priču. Projekt se provodi u suradnji sa područnim vrtićem iz Selca.

- siječanj – E. Peroci: Maca papučarica, B. Čopić: Ježeva kućica
- veljača – M. Velthuijs: Zaljubljeni žabac, Naše Selce
- ožujak – Proljetna priča, M. Milčec: U tlu čistu imamo glistu

- travanj – U. Kulot: Gospodin Nosko nalazi prijatelja, M. Pfister: Riba duginih boja
- svibanj – J. Donaldson: Pužica kitova družica
- rujan – H. Cooper: Juha od bundeve, G. Vitez: Ogledalce
- listopad – Priča o kruhu, J. Moore-Malinois: Moji dragi djed i baka
- studeni – J. Donaldson: Grubzon
- prosinac – K. i A. Huseinović: Bajka o snjegovićima

### ***Psihološke radionice za djecu i roditelje***

- veljača – *Prepoznavanje i razumijevanje emocija kod djece predškolske dobi*, voditeljice: Jasna Borbelj, psiholog i Tatjana Car-Kolombo, odgojitelj
- svibanj – *Samoregulacija emocija kod djece predškolske dobi*, voditeljice: Jasna Borbelj, psiholog i Tatjana Car-Kolombo, odgojitelj, Vlatka Pobor, odgojitelj

### ***Susreti i druženja u knjižnici***

- listopad – večer ljubavne poezije, umirovljenici čitaju ljubavnu poeziju
- studeni – „Ljubav ide kroz želudac“ – okupljanje domaćica, kuharica i kuhara, korisnika Knjižnice uz razmjenu recepata

### ***Stručna predavanja***

- studeni – Kartografija Selca – stručno predavanje predavač: doc.dr.sc. Robert Lončarić

### ***Likovne radionice za djecu i odrasle***

- listopad – „Kud plovi ovaj brod?“ likovno-literarna radionica za osnovnoškolce
- prosinac – Izrada božićnih čestitki – voditeljica: Izabela Peculić, prof.

### **5.3.2. Izložbe**

#### **5.3.2.1. Središnji odjel Crikvenica**

- siječanj – veljača – „U kamenu piše povijest“ – akademska slikarica Libuša Kirac
- veljača – travanj – „Primorski motivi“ ulje na platnu, Rufida Opačak
- travanj – svibanj – ulja na platnu, Stjepan Juričić i Goran Juriša
- kolovoz – rujan – „Primorski motivi“, Marija Kolmanić, mag.primjenjenih umjetnosti
- listopad – prosinac – „Lijepo je...“ izložba fotografija Ante Petty
- studeni – „Knjižnica Crikvenica – jučer, danas, sutra“

#### **5.3.2.2. Ogranak Selce**

- svibanj – listopad – „Šareni svijet“, izložba likovnih radova djece dječjeg vrtića *Radost*, Crikvenica – Područni vrtić Selce
- listopad – prosinac – „Primorski motivi“, Marija Kolmanić, mag.primjenjenih umjetnosti

### **5.3.3. Redovne i duge manifestacije i projekti u kojima Knjižnica sudjeluje**

Redovne manifestacije i projekti u kojima Knjižnica sudjeluje su:

- Jadranski književni susreti – prvi vikend u mjesecu lipnju
- Mjesec hrvatske knjige nacionalna manifestacija, 15. listopada - 15. studenoga
- Dan narodnih knjižnica 11. studenoga

Druge manifestacija/ projekti u kojima je knjižnica sudjelovala u 2014.g:

- Dani frankopana, 29. lipnja, Organizator TZ Crikvenica
- Ribarski tjedan, 29. kolovoza, Organizator TZ Crikvenica
- Advent u Crikvenici, studeni-prosinac, Organizator Grad Crikvenica, TZ Crikvenica

### 5.3.4. Promidžba ustanove

Gradska knjižnica Crikvenica ima i web stranicu (<http://www.knjiznica-crikvenica.hr/>) aktivnu od 2011.g. koju redovito osuvremenjuje.



Slika 17. [www.knjiznica.crikvenca.hr](http://www.knjiznica.crikvenca.hr)

Uz standardno predstavljanje ustanove i web kataloga, korisnici i javnost redovito se obavještava o novostima i događanjima kao i preporukama za čitanje. Na web stranici ponuđena je i online knjižnična usluga Pitajte knjižničare koja pomaže korisnicima (stvarnim članovima knjižnica kao i svima onima koji imaju pristup internetu) u pronalaženju i selekciji informacijskih

izvora s naglaskom na podršku svim građanima u pronalaženju kvalitetnih izvora informacija na internetu.

Svakodnevno komuniciranje s korisnicima i prijateljima Knjižnice te uključivanje zajednice u kreiranje sadržaja odvija se putem društvene mreže Facebook koju redovito prate i nadopunjuju zaposlenice Knjižnice. Osim Facebook stranice Knjižnica je otvorila i Instagram profil kako bi se čim više približila mladoj populaciji korisnika i potencijalnih korisnika.



**Slika 18.** Facebook profil Gradska knjižnica Crikvenica

Programi, manifestacije i događanja oglašavaju se povremenim intervjuima za portal Internet televizije, Hrvatsku televiziju te redovitim najavama programa putem sredstava javnog priopćavanja, najčešće u Novom listu. Tijekom 2014. godine o programima i događanjima u Gradskoj knjižnici Crikvenica objavljena su 73 članka u dnevnim novinama.

#### **5.4. Stručno usavršavanje, suradnja, projekti, prezentacija Gradske knjižnice Crikvenica**

Zaposlenice Gradske knjižnice Crikvenica sudjelovale su na sljedećim stručnim skupovima i sastancima:

- edukacije u programu „ZaKi“ Rijeka (analitička i predmetna obrada)
- 9. lipnja, Sveučilišna knjižnica Rijeka, predavanje: Informacijska pismenost i ECIL, Dejana Golenko, Organizacija Knjižničarsko društvo Rijeka
- 11. rujna, Stručna izlaganja na skupštini Knjižničarskog društva Rijeka: Gorana Tuškan Mihočić: IFLA-in svjetski kongres u Lyonu - 80 godina stjecišta knjižničarskih ideja i Senka Tomljanović: IRIKS : integrirana računalna infrastruktura u službi vidljivosti knjižnica Sveučilišta u Rijeci
- 28. studenoga, hommage Katici Tadić, Organizator KDR, SVKRI
- 5.-7. prosinca, sajam knjiga „Sa(n)jam knjige“ u Puli

#### **5.5. Resursi: zaposlenici, prostor, oprema**

U Gradskoj knjižnici Crikvenica bilo je zaposleno pet djelatnica i djelatnica na pola radnog vremena na određeno do 31.12.2014.godine, ravnateljica (koja uz ravnateljske poslove radi i sve ostale poslove knjižnične struke), diplomirani knjižničar, 2 knjižničara i 2 pomoćna knjižničara. Zaposlenice su radile stručne poslove koji su u opisu njihovih radnih mjesta i imaju položene stručne ispite. Zaposlenica diplomirani knjižničar nema položeni stručni ispit.

Knjižnica je više godina pokušavala uvjeriti osnivača u potrebu za još jednim djelatnikom kojega je i dobila u 2014.godini (diplomirani knjižničar) čime prestaje potreba za djelatnikom na određeno radno vrijeme na pola radnoga vremena jer su pokrivena potreba knjižnične stanice Dramalj, 4 sata dnevno,



ostatak vremena u središnjem odjelu Crikvenica, a po potrebi i ispomoć u ogranku Selce za vrijeme korištenja godišnjih odmora ili bolovanja. Središnji odjel u Crikvenici po Standardima temeljenim zakonskom obvezom otvoren je za korisnike cijeloga dana. Knjižnicu koristi veliki broj građana, potreba za cjelodnevnim radom je opravdana i očigledna.

Sve zaposlenike financira Grad Crikvenica, a struktura obrazovanja je sljedeća: 2 radnika s visokom stručnom spremom, 1 s višom te 3 sa srednjom stručnom spremom. Broj zaposlenih u Gradskoj knjižnici Crikvenica i dalje je manji od minimuma koji propisuje Standard za narodne knjižnice Republike Hrvatske.

Najveći problem je nedostatan i potpuno neadekvatan prostor Središnjeg odjela u Crikvenici. Realizacija projekta „Stara škola“ odvija se sporo unatoč naporima Osnivača i v.d. ravnatelja Gradske knjižnice Crikvenica, a sve faze projekta prati Ljiljana Črnjar, knjižničarska savjetnica i voditeljica Matične službe Rijeka. Ukupna predviđena površina knjižnice u novome prostoru je cca 540 m<sup>2</sup> što je gotovo 8 puta veći prostor od onoga u kojem je Knjižnica danas smještena.

Poteškoće u svakodnevnom radu u Središnjem odjelu uzrokuju zastarjele električne instalacije kao i problemi s prodorom vode u prostor prizemlja koji se ponavljaju prilikom svake veće kiše. S obzirom na prekapacitiranost svih prostora Središnjeg odjela Crikvenica kao i rezervnog spremišta, nužno je što hitnije pronaći dodatni prostor za novo rezervno spremište, za smještaj i manipulaciju knjižničnom građom, što je neophodno za odvijanje redovne djelatnosti.

Računala i računalna oprema u Središnjem odjelu Crikvenica, Ogranku Selce i knjižnoj stanici Dramalj je vrlo stara dok knjižna stanica Jadranovo uopće nema računala za rad u „ZaKi“ programu s korisnicima i obradu fonda, ni

računala za korisnike. Kako cjelokupno poslovanje, obrada knjiga i rad s korisnicima, ovisi o računalima planirana je nabava novih računala.

Ogranak Selce djeluje u prostoru Doma prosvjete u Selcu na prvome katu. Zbog prodora vode u vrijeme kiše potrebna je sanacija krovišta te spuštenog stropa budući da su u više navrata natopljene gipskartonske ploče na stropu.

Knjižnična stanica Dramalj djeluje u prostoru prizemlja Zadružnog doma u Dramlju i s obzirom na broj korisnika radi pola radnog vremena.

Knjižna stanica u Jadranovu trenutno je zatvorena dok se ne stvore svi uvjeti potrebni za rad u novosagrađenom prostoru Osnovne škole Vladimira Nazora u Jadranovu.

U 2014. godini provedene su intenzivne aktivnosti na usklađivanju dokumentacije i uvjeta rada s važećim zakonskim odredbama.

Kultura je u Gradu Crikvenici gotovo od samih početaka bila važan segment javnog života te da je, unatoč siromašnom području i teškom životu kroz stoljeća, stanovništvo od Jadranova do Selca živo sudjelovalo u radu kulturnih društava, čitaonica i Knjižnice. Moglo bi se reći da je kultura bila način života. Tome u prilog ide i činjenica da su Crikveničani prema istraživanju pri izradi Strategije kulturnog razvitka Primorsko-goranske županije zauzeli visoko prvo mjesto na ljestvici kada je u pitanju zadovoljstvo kulturnom ponudom u Gradu, a čak 76% stanovnika Grada Crikvenice izrazilo je zadovoljstvo ponudom kulturnih sadržaja. Njih preko 90% smatra da je unatoč aktualnim nepovoljnim okolnostima u Hrvatskoj ipak opravdano ulagati u kulturu. S obzirom na percepciju književne ponude istraživanje je pokazalo da preko 60% stanovnika obalnog područja PGŽ smatra kako je književna ponuda visoka ili donekle zadovoljavajuća. Građani imaju vrlo pozitivan stav prema knjižnicama, a bit je u tome što knjižnice rade tijekom cijele godine, a Gradska knjižnica Crikvenica radi cijeli dan svaki dan od ponedjeljka do petka, pa se

stvara kontinuitet u radu. S obzirom na ovakve izvanredne rezultate potvrđuje se opravdanost ovogodišnjeg ulaganja u područje koje pokriva program redovne djelatnosti ustanova i projekata u kulturi koje iznosi respektabilnih 5 000 000 kn. Međutim, ove godine dio ulaganja koji ulazi u tzv. kapitalna ulaganja podiže ukupni iznos za gotovo 1 100 000 kn što ukupno čini više od 6 milijuna i 100 tisuća kuna. Neke od najznačajnijih su: redovna djelatnost u kulturi, glazbeno-scenski programi i kulturne manifestacije, financiranje udruga u kulturi, kupnja i ulaganje u Staru školu, manifestacije u svezi kulture i prirodne baštine, sufinanciranje knjiga itd.

## 6. PROJEKT PRESELJENJA „STARA ŠKOLA“

Suvremeno opremljena narodna knjižnica nudi sadržaje i programe za sve skupine korisnika. Brojni primjeri izgradnje i opremanja knjižnica potvrdili su da s novim prostorima obogaćenim novim sadržajima, uslugama i programima dolazi i do značajnog porasta broja korisnika.

Društvena vrijednost i korisnost knjižnice očituje se u ponudi kvalitetno ispunjenog vremena kao svojevrsni „dnevni boravak“ u kojem svatko može naći prostor za sebe i svoje duhovne, rekreativne, društvene i druge potrebe. Stoga ulaganja u knjižnice donose dobrobit i višestruku korist zajednici, na prvi pogled teško mjerljivu, ali dugoročno itekako vidljivu.

Na obilježavanju 140. obljetnice Gradske knjižnice Crikvenica predstavljen je jedan od najvažnijih projekata i najbolji zalog za budućnost, projekt „Stara škola“ kojim je planirano preseljenje Gradske knjižnice Crikvenica. Gotovo 50 godina nakon useljenja Knjižnice na lokaciju Strossmayerovo šetalište 22, Grad Crikvenica kao osnivač Knjižnice, krenuo je u kapitalni projekt preseljenja iz ovog danas potpuno neadekvatnog prostora u prostor na novu lokaciju u užoj zoni centra Crikvenice, u Vinodolsku ulicu 1 poznatiju kao *Stara škola*. Zgrada je izgrađena 30-ih godina prošloga stoljeća i evidentirana je kao zgrada više ambijentalne vrijednosti kroz Konzervatorsku studiju Grada Crikvenice. Projektom „Stara škola“ zadržavaju se postojeće konture zgrade (Prilog 1). Ukupna predviđena površina knjižnice je cca 540 m<sup>2</sup> što je gotovo 8 puta veći prostor od onoga u kojem je Knjižnica danas smještena.

Prizemlje zgrade (Prilog 2.) rezervirano je za prostor Gradske knjižnice Crikvenica koji je pristupačan i u interakciji s ulicom te koji se veže na vertikalnu od pet nivoa (Prilog 3.) gdje su smješteni spremišni prostori (depoi) koji su povezani laganim stepeništem i liftom te su zatvoreni za pristup korisnicima.

Organizirano je za otvoreni pristup korisnicima te su planirani prostori za predškolce, dječji odjel, odjel za mlade, odjel za odrasle, studijska čitaonica i čitaonica dnevnog i tjednog tiska. Unutarnjim stepenicama prizemlje Knjižnice je povezano s pripadajućim prostorom na 1. katu (Prilog 4.) gdje su smješteni zavičajna zbirka i prostor za rad stručnog, upravnog i administrativnog osoblja te prostor za tehničku obradu knjiga. Na 2. katu predviđen je prostor za multifunkcionalnu dvoranu sa preko 120 sjedećih mjesta koja se po potrebi može pregraditi u dvije manje dvorane (Prilog 5.).

Osim navedenih sadržaja u prostoru zgrade Stare škole predviđeni su i prostori za crkveničke udruge koje su već smještene u toj zgradi (Prilog 6.).

Realizacijom ovoga projekta, u samom centru grada dobio bi se multifunkcionalni centar unutar kojega bi Knjižnica dobila novi, veći, atraktivniji, ugodniji prostor sa znatno proširenim knjižničnim fondom. Tim projektom kulturni život Grada Crikvenice će se upotpuniti, razviti, unaprijediti, podignuti na višu razinu, a sve to kako bi našim korisnicima, sugrađanima, ali i turistima, pružili prostor u kojemu će s velikim zadovoljstvom i radošću provoditi svoje slobodno vrijeme.

Knjižnica ovakvog tipa je ono za čime je Crikvenica godinama vapila. Realizacijom toga projekta, ostavio bi se najbolji trag i dao najbolji zalog za budućnost.

Realizacijom projekta „Stara škola“ Knjižnica, time i Crikvenica, trebala bi konačno dobiti prostor primjeren gradu bogate kulture.

## 7. ZAKLJUČAK

Iako je gospodarska situacija općenito loša, a pojačane su i mjere štednje, Knjižnica i dalje uredno ispunjava sve svoje financijske obveze, redovnu djelatnost i programske aktivnosti koje je u 2014. godini i povećala. Uvedeno je nekoliko noviteta: cjelodnevno radno vrijeme u Središnjem odjelu u Crikvenici, prilagođavanje radnoga vremena zahtjevima korisnika u knjižničnoj stanici Dramalj, otvorena je facebook stranica Gradske knjižnice Crikvenica, započelo se s popisom Zavičajne zbirke Crikvenica koja nikada do sad nije bila ni popisana. Kroz veliki broj različitih akcija i programa Knjižnica se približila najmlađima što je posebno važno jer su to budući korisnici usluga Knjižnice. Kroz ovogodišnje projekte, poglavito u okviru Mjeseca hrvatske knjige, korisnici su uključeni u aktivno kreiranje sadržaja u knjižnici. Knjižnica je po prvi puta dobila kućne ljubimce – dvije Sijamske ribice lat. *Betta splendens* kojima su imena odabrali korisnici. Ribice poznate pod imenom Borac nisu slučajan odabir jer se Knjižnica godinama „bori“ za novi prostor i konačno je uz razumijevanje i potporu Osnivača započela realizacija projekta „Stara škola“ prema kojem će Gradska knjižnica Crikvenica biti preseljena u novi prostor.

Broj članova i statistički pokazatelji o korištenju usluga i građe i nabavi knjižnične građe ukazuju na stalnu potrebu i interes građana za knjižničnim uslugama.

Gotovo svi važni resursi za obavljanje knjižnične djelatnosti, a ponajprije nedostatni i neadekvatni prostor i nedostatak djelatnika nedovoljni su za poticanje razvoja službi i usluga.

Od primarne važnosti za Gradsku knjižnicu Crikvenica rješavanje je sljedećih problema.

1. realizacija projekta „Stara škola“ i preseljenje u novi prostor

2. zbog neadekvatnog prostora Središnjeg odjela Crikvenica i trenutnog spremišta potrebno je osigurati adekvatni spremišni prostor – depo do preseljenja u novi prostor

3. otvaranje jednog novog radnog mjesta do preseljenja u novi prostor

4. nabava nove računalne opreme

Potpuno je jasno kako nije dovoljno da knjižnica nudi zanimljive i kvalitetne usluge i programe ako korisnici nisu upoznati s njima. Dakle, knjižnica mora stalno ukazivati na svoju prisutnost u zajednici u cilju obostrane koristi.

Ono što krase Gradsku knjižnicu Crikvenica je suradnja s ostalim kulturnim i obrazovnim ustanovama, udrugama i pojedincima, organiziranje kulturnih programa: predstavljanja knjiga, organizacija književnih susreta, predavanja, stalne i povremene likovne i tematske izložbe, čime je Knjižnica uistinu postala zamašnjak kulture u Gradu Crikvenici.

## SAŽETAK

Narodne knjižnice zauzimaju posebnu ulogu u društvu zbog svoje usmjerenosti svim članovima zajednice, različitim korisničkim skupinama bez obzira na spolne, obrazovne, dobne, nacionalne i ostale razlike, javljaju se u raznim tipovima društva, kulturama i razvojnim stupnjevima.

Glavne su djelatnosti narodne knjižnice pružanje usluga i osiguravanje građe na različitim medijima kako bi pojedincu ili skupini stanovništva zadovoljila obrazovne i informacijske potrebe kao i potrebe za osobnim razvojem i učenjem te potrebe povezane sa slobodnim vremenom.

Građani Crikvenice, pod ujecajem hrvatskog narodnog preporoda, a predvođeni Ivanom Skomeržom, 6. su listopada 1874. godine osnovali *Društvo narodne čitaonice u Crikvenici* koje se 1894. godine registrira pod nazivom *Narodna knjižnica i čitaonica*, a 1904. godine mijenja naziv u *Hrvatska čitaonica*. Nakon II. svjetskog rata i teških poratnih godina, 1953. godine osnovana je *Narodna knjižnica i čitaonica* koja 1964.godine seli u Dom kulture na Petaku, a nakon požara iste godine otvara se novi prostor Knjižnice na Strossmayerovu šetalištu 22, gdje i danas djeluje.

Nakon brojnih promjena od 16. veljače 2010. g. djeluje kao Gradska knjižnica Crikvenica i u sva četiri naselja Grada Crikvenice ima organiziranu neku od ustrojbenih jedinica narodne knjižnice, sukladno Standardima za narodne knjižnice u RH: ogranak ili knjižničnu stanicu.

Sveukupan prostor kojim Knjižnica raspolaže na svim lokacijama trenutno iznosi 250 m<sup>2</sup> što predstavlja samo 45 % minimuma Standarda.

Gradska knjižnica Crikvenica raspolaže fondom od 60 967 knjiga, 1637 jedinica multimedijalne građe, stotinjak jedinica neknjižne građe, zavičajnom zbirkom s ostavštinama dr. Vinka Antića i Ivana Lončarića Papića u ogranku



Selce i zavičajnom zbirkom u središnjem odjelu u Crikvenici. Od periodike je u ponudi 85 naslova raznih novina i časopisa.

Knjižnica ima 1658 članova od čega je najveći postotak djece i mladih. Kulturne aktivnosti u narodnim knjižnicama su sastavni dio osnovne djelatnosti pa Knjižnica redovito organizira književne večeri i predstavljanja knjiga, manifestaciju Jadranski književni susreti, koja je prešla granice lokalnog i postala tradicionalnom te se danas predstavlja kao kulturni brand grada Crikvenice te dodjelu književne nagrade „Crikveničko sunce“, a u prostoru Knjižnice redovito se postavljaju različite izložbe. Od početka 2014. godine knjižnica je višestruko povećala broj programa i radionica za korisnike što se naročito vidjelo u okviru Mjeseca hrvatske knjige .

U djelatnost Knjižnice spada i izdavačka djelatnost – sufinanciranje knjiga, a u 2014.godini po prvi je puta raspisan Natječaj za odabir programa za sufinanciranje izdavačke djelatnosti koji će biti objavljivan svake godine u listopadu.

U 2014. g. Knjižnica je uredno izvršavala sve svoje obveze, redovito pružala knjižnične usluge, priredila veliki broj programskih aktivnosti te u ponudu uvela različite novosti facebook stranica Knjižnice, različite radionice za djecu i pričaonice u Adventu. Knjižnica je sudjelovala u nacionalnim manifestacijama posvećenima knjizi i knjižnicama (Mjesec hrvatske knjige i Dan knjižnica) kao i brojnim manifestacijama na gradskoj razini. U suradnji s Društvom hrvatskih književnika ponovno su organizirani „Jadranski književni susreti“ u sklopu kojih je dodijeljena i književna nagrada „Crikveničko sunce“ hrvatskom književniku Miroslavu Slavku Mađeru.

Broj članova je u porastu, a u odnosu na prošlu godinu bilježi se povećanje od 13%. Posudba knjiga je stalna i na visokoj razini – godišnje se posuđuje 20 knjiga po članu Gradske knjižnice Crikvenica te 3 knjige po

stanovniku Grada Crikvenice. Nabava knjižnične građe temelji se na Standardima za narodne knjižnice i Smjericama nabavne politike Gradske knjižnice Crikvenica. Sva nabavljena građa inventarizirana je, katalogizirana, klasificirana i stručno obrađena po standardima struke.

Gradska knjižnica Crikvenica ima i web stranicu (<http://www.knjiznica-crikvenica.hr/>) aktivnu od 2011.g. koju redovito osuvremenjuje, a svakodnevno komuniciranje s korisnicima i prijateljima Knjižnice te uključivanje zajednice u kreiranje sadržaja odvija se putem društvene mreže Facebook i Instagram.

Narodne knjižnice prisutne su svugdje u svijetu te nastoje ići u korak s tehnološkim napretkom modernog društva. Neprestano se mijenjaju potrebe i afiniteti društva, a knjižnice kako bi ostvarile svoju funkciju moraju ih pratiti. Svi rezultati Gradske knjižnice Crikvenica ostvareni su u nedostatnim i neprimjerenim prostornim uvjetima, s nedovoljnim brojem zaposlenika, a veliki i glavni infrastrukturni problem riješio bi novi prostor Knjižnice u zgradi Stara škola u Vinodolskoj ulici. Tim projektom dobio bi se multifunkcionalni centar unutar kojega bi Knjižnica dobila novi, veći, atraktivniji i ugodniji prostor sa znatno proširenim knjižničnim fondom, a Crikvenica bi trebala konačno dobiti prostor primjeren gradu bogate kulture.

## KLJUČNE RIJEČI

- narodna knjižnica
- Gradska knjižnica Crikvenica
- Središnji odjel Crikvenica
- Ogranak Selce
- Knjižna stanica Dramalj
- Knjižna stanica Jadranovo
- Jadranski književni susreti
- Projekt „Stara škola“ Crikvenica

2. kat

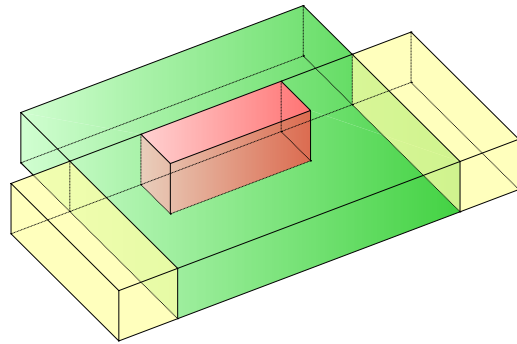

1. kat

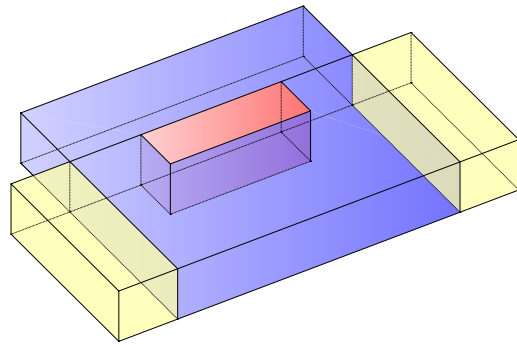

prizemlje

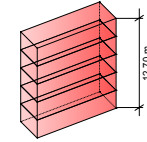
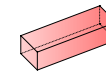
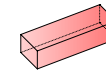
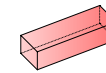
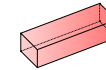
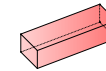
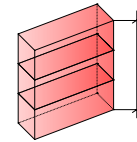
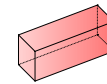
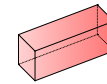
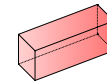
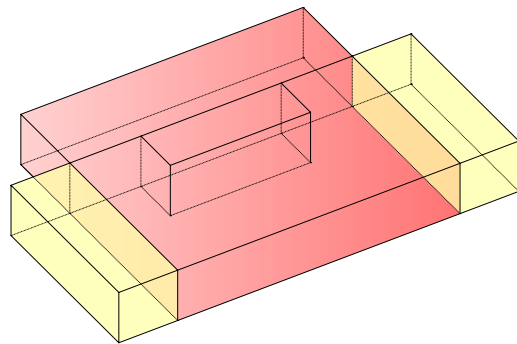

komunikacija



udruge



knjižnica



dvorana

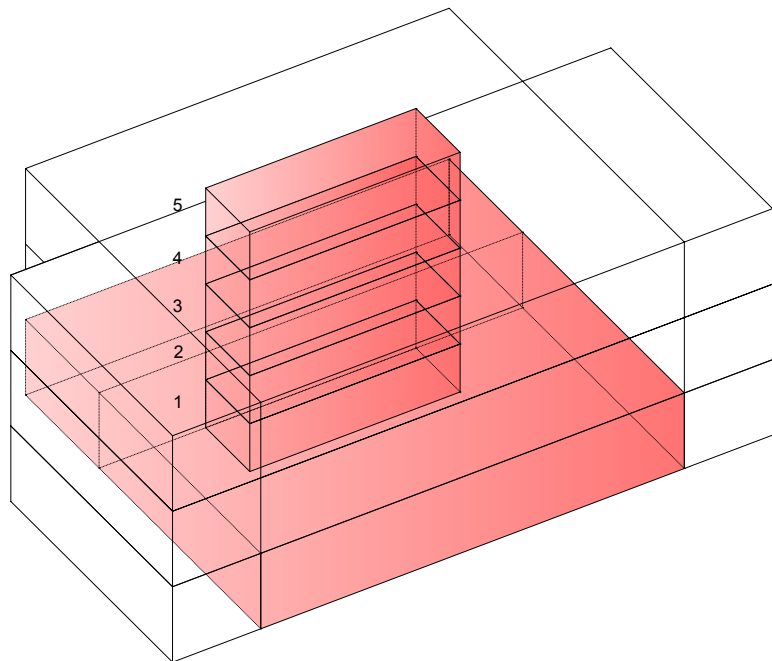

prizemlje 1

horizontalni nivo knjižnice:

- interakcija s ulicom
- javni prostor knjižnice
- komunikacija generacija

nivo 1 2 3 4 5

vertikalni nivo knjižnice:

- introvertirana zona
- posudbeni odjeli

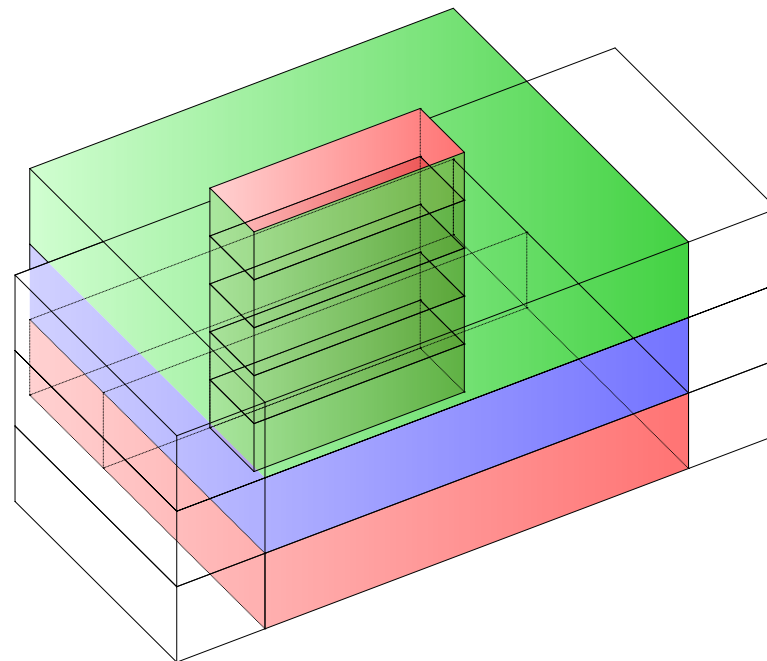

prvi kat

udruge, sastanci, radionice...



drugi kat

višenamjenska dvorana  
 "mala" vijećnica  
 mogućnost dimenzioniranja (rola "zid")

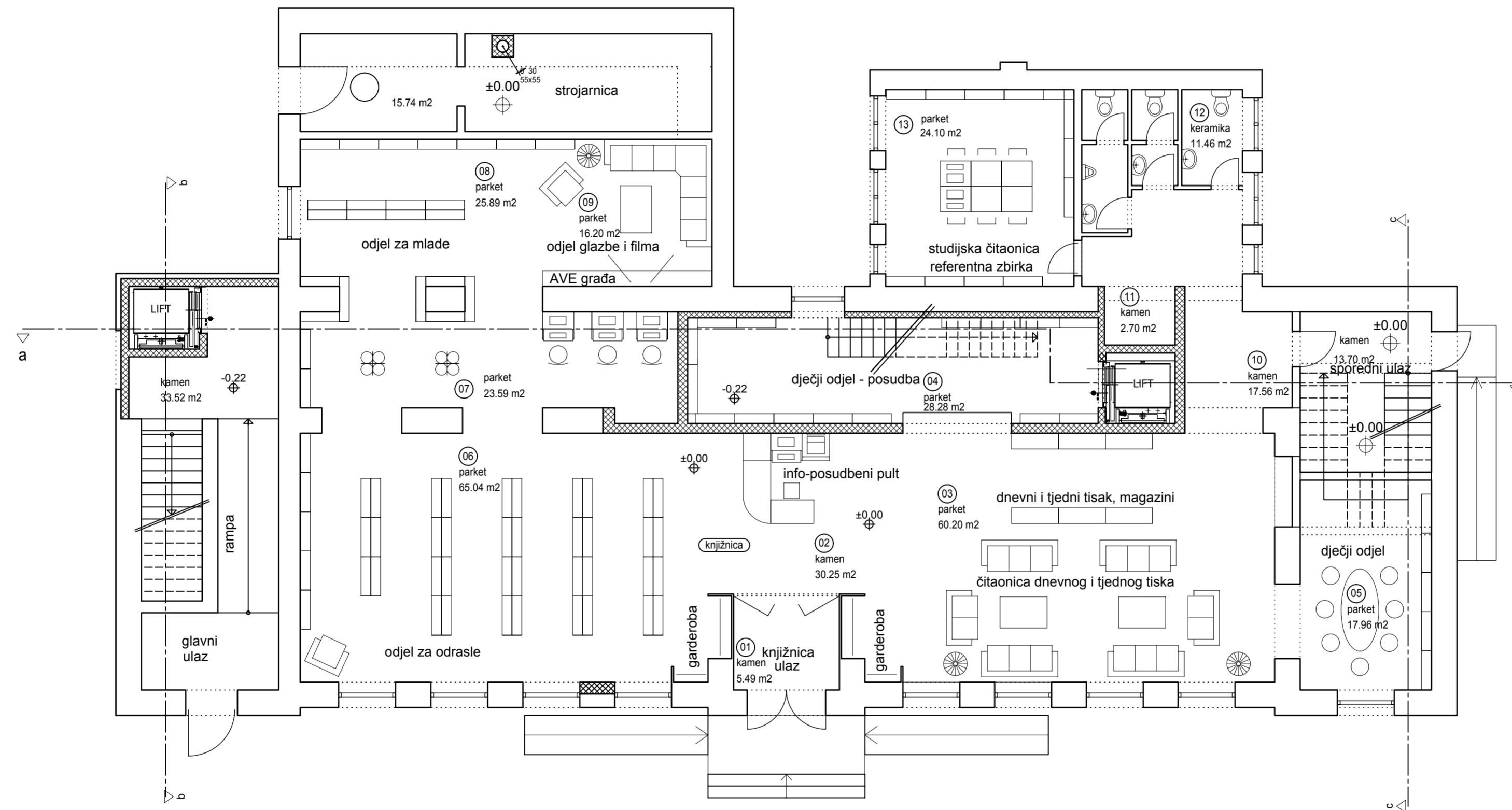

## knjižnica

01	vj. ulaz	5.49 m <sup>2</sup>
02	info pult	30.25 m <sup>2</sup>
03	čitaonica - "dnevni boravak"	60.20 m <sup>2</sup>
04	dječji - posudba	28.28 m <sup>2</sup>
05	dječji odjel	17.96 m <sup>2</sup>
06	odjel za odrasle	65.04 m <sup>2</sup>
07	informatika	23.59 m <sup>2</sup>
08	odjel za mlade	25.89 m <sup>2</sup>
09	odjel glazbe i filma	16.20 m <sup>2</sup>
10	pretprostor	17.56 m <sup>2</sup>
11	spremište	2.70 m <sup>2</sup>
12	sanit.	11.46 m <sup>2</sup>
13	studijska, ref. zbirka	24.10 m <sup>2</sup>
<b>UKUPNO:</b>		<b>328.72 m<sup>2</sup></b>
14	stubište	13.70 m <sup>2</sup>
15	stubište	33.52 m <sup>2</sup>
16	strojarnica	15.74 m <sup>2</sup>

prizemlje netto SVEUKUPNO: 391.68 m<sup>2</sup>brutto: 509.30 m<sup>2</sup>

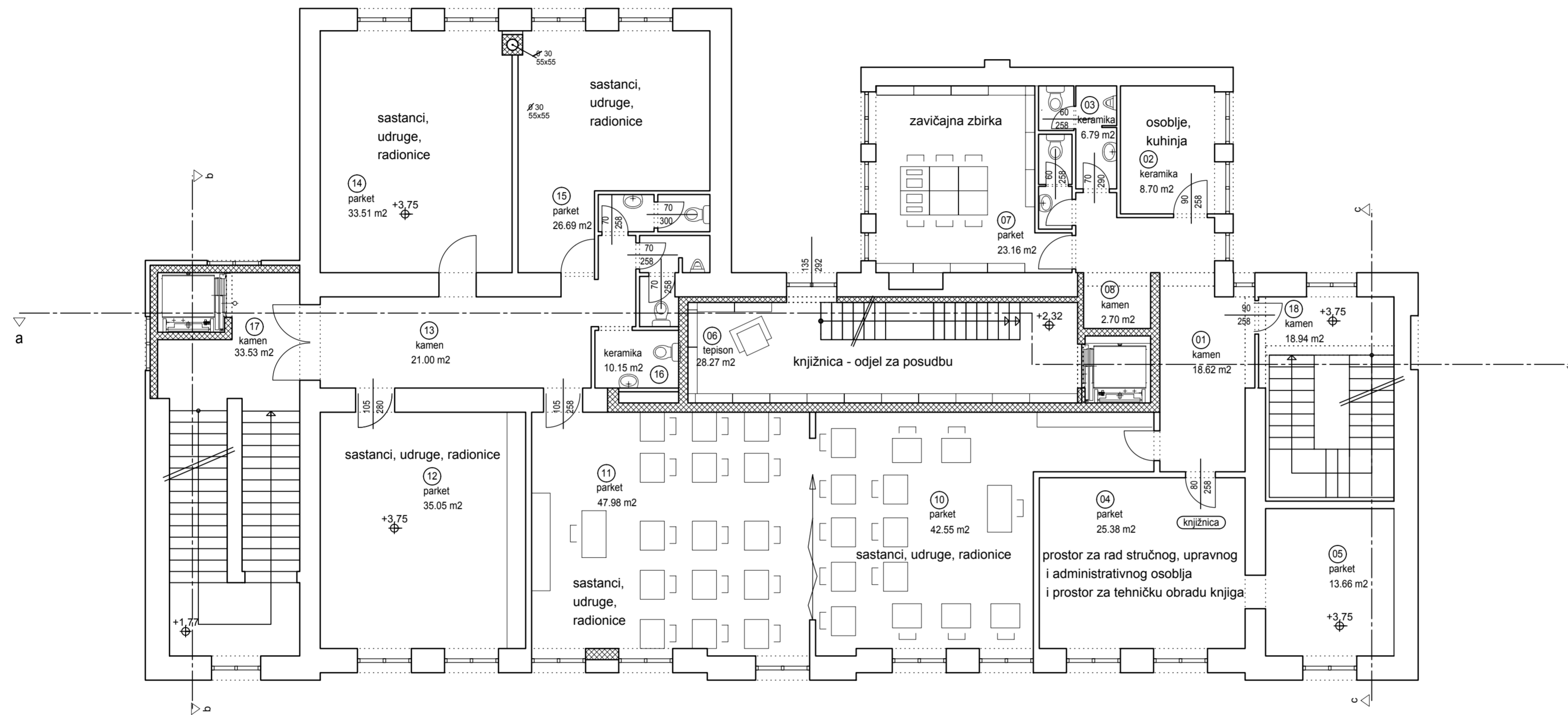

knjižnica	
01	prep. 18.62 m <sup>2</sup>
02	osoblje 8.70 m <sup>2</sup>
03	sanit. 6.79 m <sup>2</sup>
04	prostor za adm. 25.38 m <sup>2</sup>
05	prostor za adm. 13.66 m <sup>2</sup>
06	NIVO 2 28.27 m <sup>2</sup>
07	zavičajna zbirka 23.16 m <sup>2</sup>
08	spremište 2.70 m <sup>2</sup>
<b>UKUPNO: 127.28 m<sup>2</sup></b>	

09	NIVO 3 28.27 m <sup>2</sup>
<b>knjižnica UKUPNO: 155.55 m<sup>2</sup></b>	

10	prostor za sastanke 42.55 m <sup>2</sup>
11	prostor za sastanke 47.98 m <sup>2</sup>
12	prostor za sastanke 35.05 m <sup>2</sup>
13	hodnik 21.00 m <sup>2</sup>
14	prostor za sastanke 33.51 m <sup>2</sup>
15	prostor za sastanke 26.69 m <sup>2</sup>
16	sanit. 10.15 m <sup>2</sup>
17	stubište 33.53 m <sup>2</sup>
18	stubište 18.94 m <sup>2</sup>
<b>UKUPNO: 269.40 m<sup>2</sup></b>	

1. kat netto SVEUKUPNO:	424.95 m <sup>2</sup>
brutto:	537.57 m <sup>2</sup>



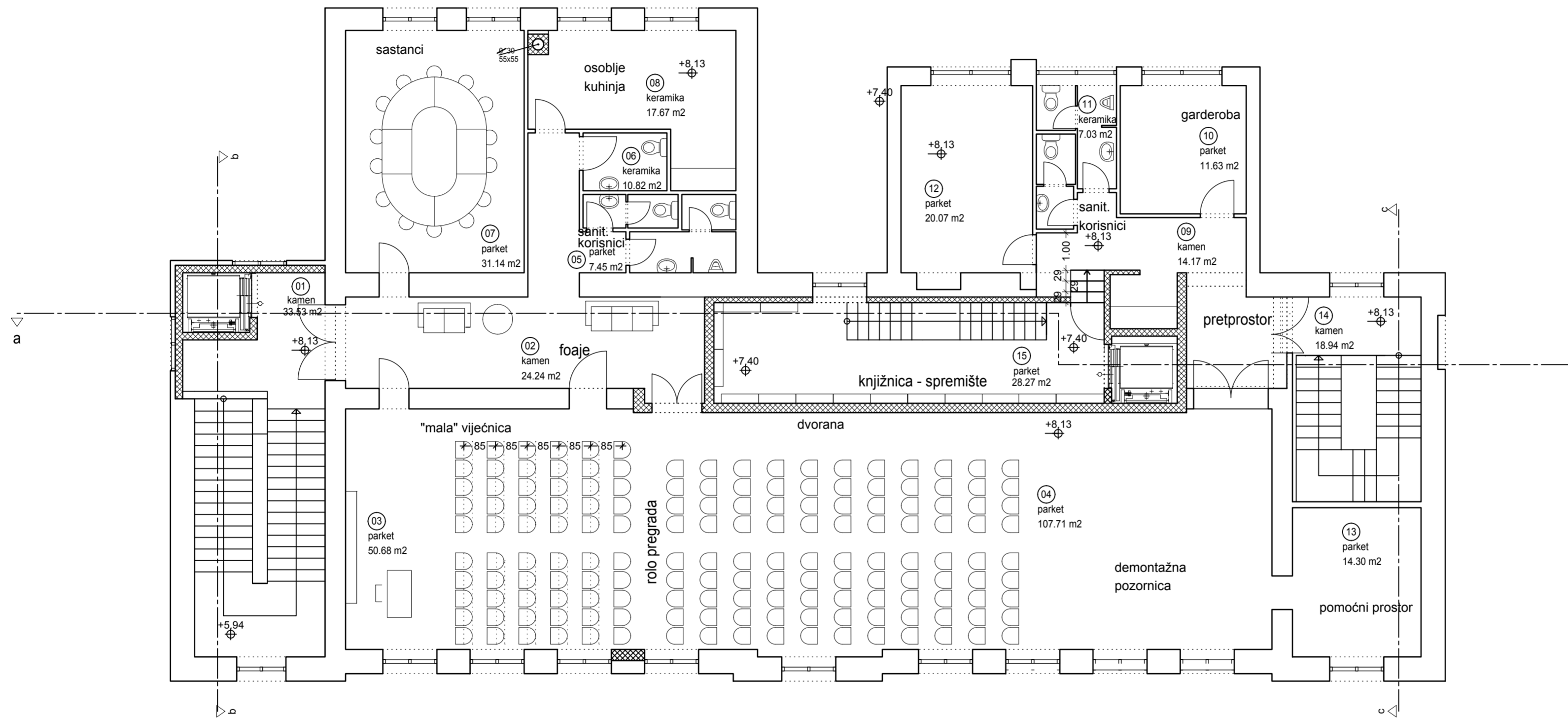

knjižnica		
15	spremište knjiž.	28.27 m <sup>2</sup>
16	spremište knjiž.	28.27 m <sup>2</sup>
UKUPNO:		56.54 m <sup>2</sup>
01	stubište	33.53 m <sup>2</sup>
02	foaje	24.24 m <sup>2</sup>
03	"mala" vijećnica	50.68 m <sup>2</sup>
04	dvorana	107.71 m <sup>2</sup>
05	pretp.	7.45 m <sup>2</sup>
06	sanit.	10.82 m <sup>2</sup>
07	prostor za sastanke	31.14 m <sup>2</sup>
08	kuhinja	17.67 m <sup>2</sup>
09	pretp.+spremište	16.65 m <sup>2</sup>
10	garderoba	11.63 m <sup>2</sup>
11	sanit.	7.03 m <sup>2</sup>
12	pomoćni prostor	20.07 m <sup>2</sup>
13	pomoćni prostor	14.30 m <sup>2</sup>
14	stubište	18.94 m <sup>2</sup>
UKUPNO:		371.86 m <sup>2</sup>
2. kat netto SVEUKUPNO:		428.40 m <sup>2</sup>
brutto:		537.57 m <sup>2</sup>

NIVO 5.

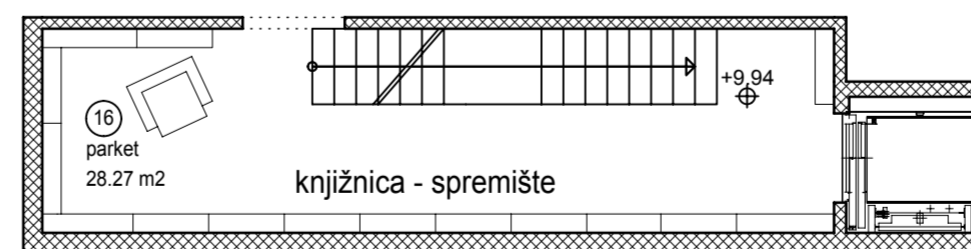



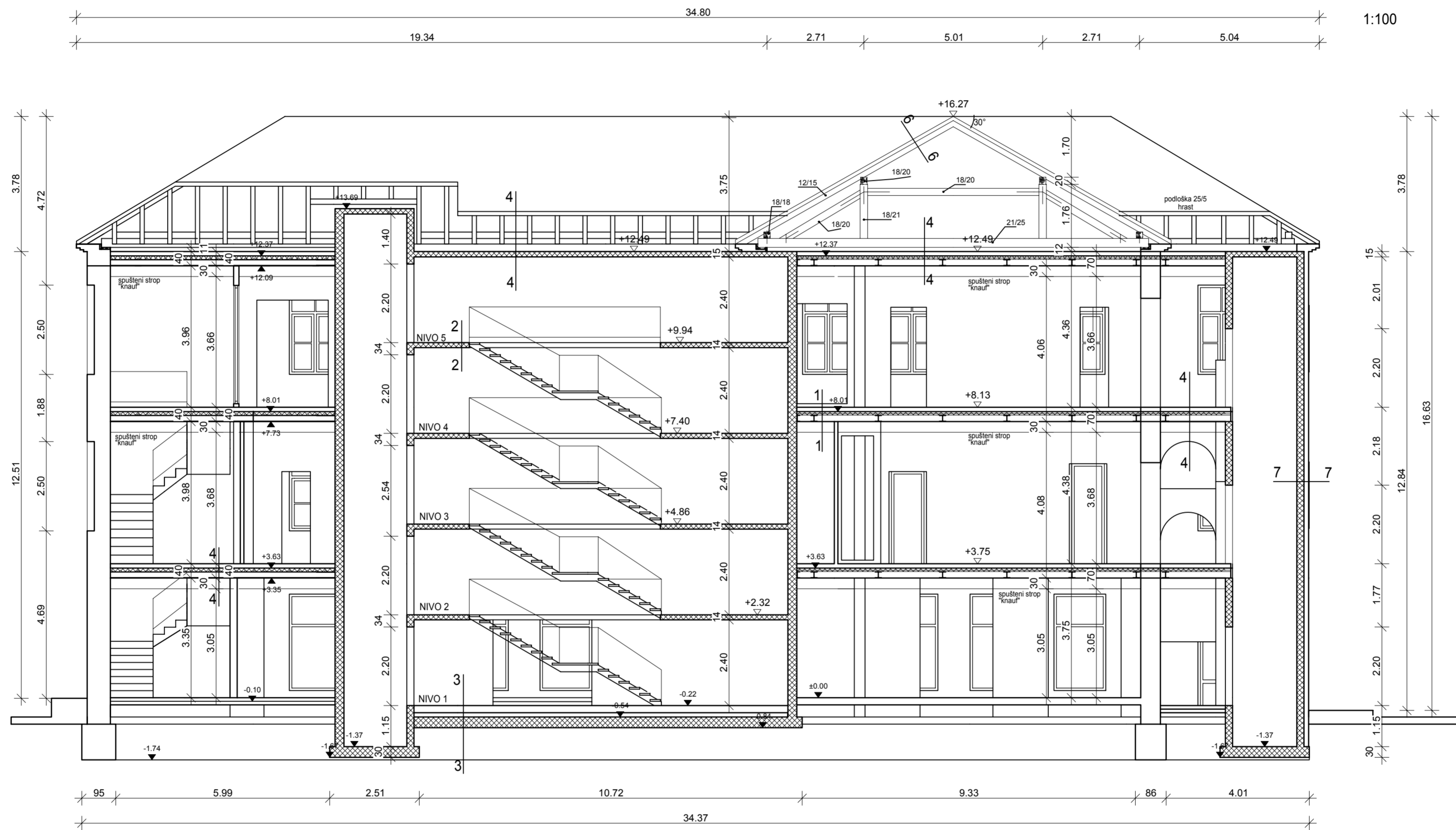

1:100

PRESJEK a - a

**PRESJEK 1-1**  
**MEĐUKATNA**  
**KONSTRUKCIJA**  
 \*Parket/pločice 2 cm  
 \*AB estrih 5-6 cm  
 \*PVC folija d=0,02 cm  
 \*Stiropor EPS T d=2-5 cm  
 \*ab spregnuta konstrukcija  
 ab.ploča 6cm,lim kao oplata  
 (TR 40/250/1000/0,8mm),  
 IPB(HE-B)180 S235  
 \*\*knauf" spuštteni strop 30 cm  
 \*glet masa  
 \*jupol

**PRESJEK 2-2**  
**MEĐUKATNA KONSTRUKCIJA**  
**ČITAONICE**  
 \*Tepison na ljepilo  
 \*ab. ploča d=14cm  
 \*glet masa  
 \*Jupol

**PRESJEK 3-3**  
**POD NA TERENU**  
 \* Keramičke pločice  
 (ili pod prema  
 namjjeni prostorije)  
 \* AB estrih 5 cm  
 \* Sikaplan WP floor 10H  
 \* Stiropor EPS 100 5 cm  
 \* Stiropor EPS T 2 cm  
 \* Bit. traka sa stakl. uloškom  
 \* Hidrozolacija  
 - bituval V4  
 - bituval V3  
 \* Betonska podloga 10 cm  
 \* Kamreni nabačaj d=20 cm

**PRESJEK 4-4**  
**MEĐUKATNA KONSTRUKCIJA**  
**U HODNICIMA**  
 \*granite ploče+ljepilo 2cm  
 ili keramičke pločice  
 \*AB estrih 5-6 cm  
 \*PVC folija d=0,02 cm  
 \*Stiropor EPS T d=2-5 cm  
 \*ab spregnuta konstrukcija  
 ab.ploča 6cm,lim kao oplata  
 (TR 40/250/250/0,8mm),  
 IPB(HE-B)180 S235  
 \*\*knauf" spuštteni strop 30 cm  
 \*glet masa  
 \*jupol

**PRESJEK 5-5**  
**NOSIVI ZID JEZGERE**  
 \*disperzivna boja  
 \*glet masa  
 \*ab zid 25 cm  
 \*neobrađena glatka pov.  
 prema liftu, a prema prostoriji  
 glet masa i jupol

**PRESJEK 6-6**  
**KROVNA KONSTRUKCIJA**  
 \*mediteran crijep  
 \*roštilji letve 5x8+3x5  
 \*hidro folija  
 \* toplinska izolacija 5+3 cm  
 \*paropropusna folija  
 \*daska  
 \*rogovi 12x15cm

**PRESJEK 7-7**  
**NOSIVI ZID**  
 \*disperzivna boja  
 \*glet masa  
 \*ab. zid d=25 cm  
 \*Stiropor EPS F 13cm  
 (prema HRN EN 13163)  
 \*Sep 0,5 cm - vanjski

# **The history and development of the Crikvenica City Library**

## **Key words**

- public library
- Crikvenica City Library
- Central Department Crikvenica
- The "Selce" Library
- The "Dramalj" Library
- The "Jadranovo" Library
- Adriatic literary gatherings
- Project „Old school“ Crikvenica

## POPIS LITERATURE

1. Črnjar, Ljiljana. Narodne i školske knjižnice Primorsko-goranske županije: pogled županijske matične službe. Rijeka : Gradska knjižnica Rijeka, 2005.
2. IFLA – ine smjernice za narodne knjižnice. Zagreb : Hrvatsko knjižničarsko društvo, 2011.
3. Krištafor, Vladimir. Knjižnice i čitaonice u Crikvenici. Rijeka : Libellus, 1995.
4. Mesić, Đurđa. Narodna knjižnica – prilog određenju pojma. // Journal of Information and Organizational Sciences 15 (1991), str. 145-159
5. Narodna knjižnica : IFLA-ine i UNESCO-ove smjernice za razvoj službi i usluga. / priredila radna skupina Sekcije za narodne knjižnice na čelu s Philipom Gillom. Hrvatsko knjižničarsko društvo, 2003.
6. Narodne knjižnice Primorsko-goranske županije, analiza stanja 2014.g. <http://gkr.hr/O-nama/Za-knjiznicare/Narodne-knjiznice/Narodne-knjiznice-Primorsko-goranske-zupanije> (2.4.2015.)
7. Vrana, Radovan; Kovačević, Jasna. Percepcija korisnika o knjižnici i knjižničnim uslugama kao temelj poslovne strategije knjižnice. // Vjesnik bibliotekara Hrvatske. - 56 (2013), 3 ; str. 23-46.
8. Smjernice za knjižnične usluge za djecu. Zagreb : Hrvatsko knjižničarsko društvo, 2004.
9. Statistika Gradske knjižnice Crikvenica za 2014.g., izradila Irena Krmpotić, Crikvenica, veljača 2015.g.
10. Statut Gradske knjižnice Crikvenica, <http://www.knjiznica-crikvenica.hr/> (17.2.2015.)
11. Stavovi građana Primorsko-goranske županije o kulturi; rezultati istraživanja provedenog tijekom izrade Strategije kulturnog razvitka PGŽ

2015.-2020. - radni dokument. Rijeka : Upravni odjel za kulturu, sport i tehničku kulturu

12. Strategija razvoja narodnih knjižnica do 2015.g.

<http://www.nsk.hr/wp-content/uploads/2014/01/Strategija-razvoja-narodnih-knji%C5%BEnica.pdf> (13.3.2015.)

13. Strateški plan razvoja Gradske knjižnice Crikvenica

14. Upute za poslovanje narodnih knjižnica. / uredila Aleksandra Malnar. Zagreb : Knjižnice grada Zagreba, 1996.

15. Zakon o knjižnicama

<http://www.zakon.hr/z/745/Zakon-o-knji%C5%BEnicama> (16.1.2015.)

#### **Internet:**

1. URL: <http://www.knjiznica.hr/mods/knjiznice/?zupanja=8> ( pretražene su sve web stranice narodnih knjižnica u PGŽ) (17.11.2014.)

2. URL: <http://www.zakon.hr/z/745/Zakon-o-knji%C5%BEnicama> (16.1.2015.)

3. URL: <http://www.knjiznica-crikvenica.hr/> (17.2.2015.)

4. URL: <http://gkr.hr/> (3.3.2014.)

5. URL: <http://www.nsk.hr/wp-content/uploads/2014/01/Strategija-razvoja-narodnih-knji%C5%BEnica.pdf> (13.3.2015.)

6. URL: <http://gkr.hr/O-nama/Za-knjiznicare/Narodne-knjiznice/Narodne-knjiznice-Primorsko-goranske-zupanije> (2.4.2015.)

## **Popis slika:**

- 1.Oglas Hrvatske čitaonice u Crikvenici (arhiv Gradske knjižnice Crikvenica)
- 2.Odluka 13658-T-3 o raspuštanju Narodne čitaonice (arhiv GKC)
- 3.Prostor Knjižnice nakon preseljenja 1964.g. na adresu Strossmayerovo šetalište 22 (arhiv GKC)
- 4.Prostor Knjižnice nakon preseljenja 1964.g. na adresu Strossmayerovo šetalište 22 (arhiv GKC)
- 5.Prostor Središnjeg odjela u Crikvenici 2014.g. (Irena Krmpotić, 2014.g.)
- 6.Dobitnik nagrade Crikveničko sunce 2014.g. - Miroslav Slavko Mađer (Franjo Deranja, Novi list, 7.lipnja 2014.)
- 7.Ulaz u Središnji odjel na Strossmayerovu šetalištu 22 (Irena Krmpotić, 2014.g.)
- 8.Ogranak Selce (Irena Krmpotić, 2014.g.)
- 9.Knjižna stanica Dramalj (Irena Krmpotić, 2014.g.)
- 10.Knjižna stanica Dramalj (Irena Krmpotić, 2014.g.)
- 11.Knjižna stanica Jadranovo (Irena Krmpotić, 2014.g.)
- 12.Knjižna stanica Jadranovo ( Irena Krmpotić, 2014.g.)
- 13.Zapisi iz ostavštine Ivana Lončarića Papića (Zavičajna zbirka Selce)
- 14.Zapisi iz ostavštine Ivana Lončarića Papića (Zavičajna zbirka Selce)
- 15.Programi Središnjeg odjela (Irena Krmpotić, 2014.g.)
- 16.Programi Središnjeg odjela (Irena Krmpotić, 2014.g.)
- 17.www.knjiznica.crikvenica.hr (Irena Krmpotić, 2014.g.)
- 18.Facebook profil Gradska knjižnica Crikvenica (Irena Krmpotić, 2014.g.)

**Popis tablica:**

Tablica 1. Broj članova u 2014.g.

Tablica 2. Struktura članova – djeca u 2014.g.

Tablica 3. Struktura članova – odrasli u 2014.g.

Tablica 4. Posudba i korištenje knjižnične građe u 2014.g.

Tablica 5. Posjeti članova u 2014.g.

Tablica 6. Korištenje usluga u 2014.g.

Tablica 7. Stanje knjižničnog fonda na dan 31.12.2014.g.

Tablica 8. i 9. Nabava knjižnične građe u 2014. g.

**Popis priloga:**

1. Presjek zgrade Stara škola (MODUL NOVI d. o. o., 2014.)

2. Tlocrt prizemlja zgrade Stara škola (MODUL NOVI d. o. o., 2014.)

3. Horizontalni i vertikalni nivo novog prostora Knjižnice  
(MODUL NOVI d. o. o., 2014.)

4. Tlocrt prvog kata zgrade Stara škola (MODUL NOVI d. o. o., 2014.)

5. Tlocrt drugog kata zgrade Stara škola (MODUL NOVI d. o. o., 2014.)

6. Raspored prostora (MODUL NOVI d. o. o., 2014.)